



‘24 ÜRÜN VE FİYAT
KATALOĞU

 UĞUR®



"since 1965"



Uğur Hırdavatçılık Üretim ve Pazarlama A.Ş.
1965'den bugüne yatırımları ile her geçen gün
yenilenmeye ve en yüksek kaliteyi esas alarak
ilerlemeye devam etmektedir.

*Uğur Hırdavatçılık Üretim ve Pazarlama A.Ş.
With its investments since 1965 onwards, it continues to
improve day by day and based on the highest quality.*



“

*Bizim için baktığını gören ve
kıyaslayan müşteri önemlidir!*

”

Customer who can see and compare is important for us.

HAKKIMIZDA

Hayalleri olan bir adım önde!

Temelleri 1965 yılında atılan Uğur Hırdavatçılık, yaktığı ışıkla bugün 16 ülke ile aktif işbirliği yapmakta 1500'e yaklaşan ürün portföyü ile sektöründe lider konumda yer almaktadır.

59 yıllık tecrübe ile müşteri memnuniyetini iş ahlakı edinmiş Uğur Hırdavatçılık Üretim ve Pazarlama A.Ş. kendi sektörünün en güvenilir firmaları arasına adını yazdırmıştır.

Ülkemizin gelecek vizyonuna paralel olarak; satış ve hizmet ağını kalite standartları ışığında ülkemizin her bölgesinde tesis ederek, istihdam olanakları ve ülkemize katma değer kazandırmış, kazandırmaya devam etmektedir.

Yapı malzemeleri sektöründe ağırlıklı olarak ara malı niteliğindeki ürünler özel bir öneme sahiptir. Ülkelerin gelişmişlik düzeyleriyle bu sektörün gelişimi paralel seyretmektedir. Ülkemizin ihtiyaçları doğrultusunda profesyonel kadrosu ile yurtdışı piyasalarını bir ARGE laboratuvarı haline getirirken, yurt içi hırdavat piyasasında lider konumda bulunmaktadır. Yurt dışında keşfettiği ve ülkemize kazandırdığı uluslararası kalite güvence sertifikalı birçok ürün, iç piyasada markalaşarak yerini almıştır.

Tüm yurt içi ve yurt dışı operasyonlarını Gebze merkezli gerçekleştiren Uğur Hırdavatçılık; Türkiye'de yaygın bayi ve temsilcilikleri vasıtasıyla müşterilerine hizmette memnuniyet, kalite ve güven vermektedir.

ABOUT US

One step ahead with dreams!

Uğur Hırdavat, founded in 1965, actively cooperates with 16 countries today and is in the leading position with its product portfolio which is approaching 1500 pieces.

With 59 years of experience, Uğur Hırdavat Üretim ve Pazarlama A.Ş. has acquired customer satisfaction as its business ethic and put its name among the most reliable companies in its sector.

Parallel to the future vision of our country; established sales and service network in every region of our country in terms of quality standards and continued to gain employment opportunities and added value to our country.

In the building materials sector, mainly intermediate goods have a special importance. The development of this sector is parallel to the development levels of the countries. While turning our international markets into an R&D laboratory with its professional staff in line with the needs of our country, it is a leader in the domestic Hardware market. Many products with international quality assurance certificates that have been discovered abroad have attained a place in the domestic market by branding.

Having realized all domestic and international operations centered in Gebze, Uğur Hırdavat provides satisfaction, quality and confidence in service to its customers through its widespread dealers and representatives in Turkey.



HEDEF VE İLKELER

Gelenekten Geleceğe!

Yurt dışındaki teknolojik gelişmeleri vakit geçirmeden takip edip, iç piyasaların ihtiyaçları doğrultusunda ürünleri tespit ederek ülkemize kazandırmak Uğur Hırdavatçılık'ın ana hedefidir. Bu hedef doğrultusunda Uğur Hırdavatçılık; kaliteden taviz vermeksizin doğru ürünü müşterisine en hızlı şekilde ulaştırmak ve müşterilerinin kendi piyasalarında rekabet olanaklarını artırarak, sektöründe saygın konumunu korumayı hedefler.

Sürekli inovasyon anlayışı ile uzun vadeli iş birliklerini tesis etmeyi amaçlar.

Ülkemizin gelecek hedefleri doğrultusunda Uğur Hırdavatçılık ticari kârlarını yatırıma dönüştürmek suretiyle yeni istihdam olanakları oluşturmayı hedefler.

Daha iyi bir yaşam kalitesi için en son teknolojiyi kullanmak isteyen müşterilerine doğru tercihleri yapmalarında köprü oluşturmayı sürdüren Uğur Hırdavatçılık; paydaşlarıyla büyümek ve onlara değer katmak, insan ve çevreye olan saygı, doğru ve açık çalışma prensibi ile güven duyulan ve izlenen çözüm ortağı olmayı en önemli değer olarak görür.

GOALS & PRINCIPLES

From tradition to future!

Uğur Hırdavat's main objective is to follow the technological developments abroad without losing time, to determine the products in line with the needs of domestic markets and to bring them to our country. In line with this goal, Uğur Hırdavat delivers the right product to its customers in the fastest way without sacrificing quality. Therefore, it aims to protect its respectable position in the sector by increasing the competitiveness of its customers in their own markets.

It aims to establish long-term cooperation with the understanding of continuous innovation.

In line with the future goals of our country, Uğur Hırdavat aims to create new employment opportunities by transforming the profits of the companies to investment.

Uğur Hırdavat, continuing to build up a bridge to make the right choices for its customers who want to use the latest technology for better quality of life, considers being a reliable and monitored solution partner through growing and adding value to its stakeholders, respect for people and the environment, correct and open working principle as the most important value.

KALİTE POLİTİKASI

Kalite; ulaşılan ve korunan bir seviye değil, koşullara göre en olumlu yansımalarla yenilenen ve geliştirilen bir hedeftir.

Uğur Hırdavatçılık; bünyesindeki "Kalite Güvence Sistemi" mantığını; "kusursuz ürün ve hizmete ulaşma çabası" üzerine kurgular.

Kalite kavramını çalışanların geneli olarak paylaştığı ortak sorumluluk olarak kabul eden Uğur Hırdavatçılık; bu doğrultudaki hedeflerini şirket vizyonu ve müşteri beklentileri ile doğru orantılı olarak şekillendirir. Uğur Hırdavatçılık'ın; kalite anlayışını yansıtmadaki / uygulamadaki başarısı; çalışanların doğru şekilde bilinçlendirilmesi ve katılımı ile artar. Kaliteye vurgu yapan insan/teknoloji merkezli duruşu ile Uğur Hırdavatçılık; pazardaki payını ve yeni ürün/hizmet alanı araştırmalarının da sağladığı başarıyı, zaman içinde istikrarlı biçimde arttırmaya devam ediyor.

QUALITY POLICY

Quality; is a goal that is renewed and developed with the most positive reflections according to conditions, not a level reached and protected.

Uğur Hırdavat builds its "Quality Assurance System" mentality on the "effort to achieve perfect products and service".

Having accepted the concept of quality as a common responsibility shared by employees, Uğur Hırdavat shapes its goals in this direction in line with the company's vision and customer expectations. The success of Uğur Hırdavat in reflecting the quality concept/application; increases with the correct awareness and participation of employees. With a human/technology centered stance that emphasizes quality, Uğur Hırdavat continues to steadily increase its share as well as its quest for new product/service area research over time .

BÖLÜM İNDEKSİ

BÖLÜM 1 TESTERELER

| | |
|--|----|
| Ahşap Atlamalı Testereler | 07 |
| Ahşap Testereler | 07 |
| MDF-Laminat Testereler Trapez Diş - Sessiz | 07 |
| MDF-Laminat Testereler Sivri Diş - Sessiz | 07 |
| Çizici Testereler | 08 |
| Alüminyum Testereler | 08 |
| Sunta Kesme Makina Testereleri | 08 |
| HSS DM05 Daire Testereler "Demir" | 08 |
| HSS Kobalt Daire Testereler "Paslanmaz" | 08 |
| Tırpan Testere | 09 |
| Sulu ve Kuru Kesim Testereler "Soketli" | 09 |
| Sulu ve Kuru Kesim Testereler "Sürekli" | 09 |
| Sulu ve Kuru Kesim Testereler "Turbo" | 09 |
| Sulu ve Kuru Kesim Testereler "Turbo Kanallı" | 09 |
| Sulu ve Kuru Kesim Testereler "Turbo Çapaksız" | 09 |
| Sulu ve Kuru Kesim Testereler "Asfalt" | 10 |
| Sulu ve Kuru Kesim Testereler "Beton" | 10 |
| Testere Ağzı | 10 |
| Kılıflı Bağ Testeresi | 10 |
| HSS Dekupaj Testere Bıçağı | 10 |

BÖLÜM 2 TEKNİK HIRDAVAT

| | |
|---|----|
| HSS Bi-Metal Pançlar | 12 |
| Mermer-Granit Pançlar | 13 |
| Mermer-Granit Panç Adaptörleri | 13 |
| Beton Pançlar | 13 |
| Beton Panç Adaptörleri | 13 |
| Ahşap & Alçıpan Panç Seti | 14 |
| Bi-Metal Hexagonal Panç Setleri | 14 |
| Hexagonal Panç Adaptörleri | 14 |
| SDS Plus Bi-Metal Panç Setleri | 14 |
| SDS Plus Panç Adaptörleri | 14 |
| HSS Matkap Uçları | 15 |
| Elmas Beton Matkap Uçları | 15 |
| SDS Plus Matkap Uçları "Kalıpcı" | 15 |
| SDS Plus Matkap Uçları | 16 |
| SDS Max 4 Elmaslı Matkap Uçları | 17 |
| SDS Plus Matkap Uçları "Ahşap" | 17 |
| SDS Max Murç & Keskilleri | 18 |
| SDS Plus Murç & Keskilleri | 18 |
| Anahtarlı Metal Mandrenler | 18 |
| Anahtarsız Elle Sıkma Supra Mandrenler | 18 |
| Mandren Anahtarı | 18 |
| Matkap Uçlu Vidalar İçin Bits Yıldız Uçlar 1/4" | 19 |
| Sunta Vidaları İçin Bits Pozi Uçlar 1/4" | 19 |
| Bits Düz Uçlar 1/4" | 19 |
| Tork Uçlar 1/4" | 20 |
| Manyetik Bits Adaptörü | 20 |
| Manyetik Somun Adaptörleri | 20 |
| SDS Plus Adaptörleri | 20 |
| Çanak Vidalı Dalga Telli Fırçalar | 21 |
| Konik Vidalı Dalga Telli Fırçalar | 21 |
| Çanak Vidalı Burma Telli Fırçalar | 21 |
| Çanak Vidalı Kuşaklı Burma Telli Fırçalar | 21 |
| Konik Vidalı Burma Telli Fırçalar | 22 |
| Daire Burma Telli Fırçalar | 22 |
| Daire Tel Fırçalar | 22 |
| Pimli Daire Tel Fırçalar | 22 |
| Pimli Kalem Tel Fırçalar | 23 |

| | |
|------------------------------|----|
| Pimli Çanak Tel Fırçalar | 23 |
| Plastik Saplı Tel Fırça | 23 |
| Plastik Saplı Sarı Tel Fırça | 23 |
| Ağaç Saplı Siyah Tel Fırça | 23 |
| Yarım Yuvarlak Eğeler | 24 |
| Üç Köşe Testere Eğeleri | 24 |
| Hand Eğeler | 24 |
| Mil Eğeleri | 24 |
| Motor Eğeleri | 25 |
| Yarım Yuvarlak Ağaç Törpü | 25 |
| Yuvarlak Eğeler | 25 |
| Maske Camları | 25 |
| Yıldız Uçlu Tornavidalar | 26 |
| Düz Uçlu Tornavidalar | 26 |
| Tornavida Seti | 26 |
| Kontrol Kalemi | 26 |

BÖLÜM 3 YAPIŞTIRICILAR & KİMYASALLAR

| | |
|--------------------------------|----|
| Genel Amaçlı Hızlı Yapıştırıcı | 28 |
| Deri Yapıştırıcı | 28 |
| Pas Sökücü | 28 |
| Daksil | 28 |
| Kimyasal Dübeller | 29 |
| Koli Kalemi | 29 |
| Sıcak Silikon Tabancaları | 29 |
| Silikon Mum Çubukları | 29 |

BÖLÜM 4 KALDIRMA EKİPMANLARI

| | |
|------------------|----|
| Şişe Krikolar | 31 |
| Arabalı Krikolar | 31 |
| Sehpa Krikolar | 31 |
| Makaslı Krikolar | 31 |
| Caraskallar | 31 |

BÖLÜM 5 İŞ GÜVENLİĞİ

| | |
|-----------------------------------|----|
| Nitril Naylon Eldivenler - 1/4 | 33 |
| Nitril Naylon Eldivenler - 3/4 | 33 |
| Poliüretan Eldivenler | 33 |
| Flexible Lateks Eldivenler | 34 |
| Lateks Eldivenler | 34 |
| Ağır Hizmet Eldiveni (Petrolcü) | 34 |
| Mermerci Eldiveni Lateks | 35 |
| Bulaşıkçı Eldiveni | 35 |
| Muayene Eldiveni | 35 |
| Deri Eldiven | 36 |
| 1. Sınıf Deri Eldiven (Takviyeli) | 36 |
| Kaynakçı Deri Eldiven | 36 |
| Yağmurluklar | 36 |

BÖLÜM 6 ZIMPARALAR

| | |
|---|----|
| Palet (Bant) Zımparalar | 39 |
| Rulo Zımparalar | 39 |
| Su Zımparası | 39 |
| Velcro Cırtlı Zımparalar (Metal ve Ahşap) | 40 |
| Velcro Cırtlı Zımparalar (Mermer) | 40 |
| Polisaj Keçesi (M14 Vidalı) | 40 |
| Velcro Cırtlı Zımpara Tabanı (M14 Vidalı) | 40 |
| Alüminyum Oksit Flap Diskler (Metal ve Ahşap) | 41 |
| Zirkonyum Oksit Flap Diskler (Paslanmaz) | 41 |
| Kesici Disk (Inox) | 41 |

BÖLÜM 7 MOBİLYA GRUBU

| | |
|--|----|
| Freze Bıçakları (Menteşe Matkabi) | 43 |
| Freze Bıçakları (Bilyalı Temizleme Bıçağı) | 43 |
| Freze Bıçakları (Lamba Bıçağı) | 43 |
| Freze Bıçakları (Havşa Matkabi) | 43 |
| Freze Bıçakları (Balık Sırtı) | 43 |
| Freze Bıçakları (Kanal Açma Bıçağı) | 44 |
| Freze Bıçakları (Jilet Bıçak) | 44 |
| Hidrolik Kapı Yayları | 44 |
| Tas Menteşe | 44 |
| Hidrolik Tas Menteşe | 44 |
| Çekmece Kilitleri (Zamak) | 45 |
| Çekmece Kilitleri (Oval-Krom) | 45 |
| Çekmece Kilitleri (İtmeli) | 45 |
| Çekmece Kilitleri (Yuvarlak) | 45 |
| Çekmece Kilitleri (Sürgülü) | 45 |
| Çekmece Kilitleri (Yaylı) | 46 |
| Cam Kilitleri | 46 |
| Çekmece Kilitleri (Mandallı) | 46 |
| Çekmece Kilitleri (İspanyolet Kilit) | 46 |
| Çekmece Kilitleri (Merkezi Kilit Seti) | 46 |
| Küre Tip Sarı Topuzlu Kilitler | 47 |
| Küre Tip Krom Topuzlu Kilitler | 47 |

BÖLÜM 8 VİDALAR & ÇELİK DÜBELLER

| | |
|---|----|
| Matkap Uçlu Vidalar (YSB) | 49 |
| Matkap Uçlu Vidalar (YHB) | 49 |
| Matkap Uçlu Vidalar / Pul Başlı (RYSB) | 49 |
| Alçıpan Vidalar (Matkap Uçlu) | 50 |
| Alçıpan Vidalar (Sivri Uçlu Sık Dişli) | 50 |
| Alçıpan Vidalar (Sivri Uçlu Seyrek Dişli) | 50 |
| Trapez Çatı Vidaları | 50 |
| Buldeks Vidaları | 50 |
| Krom Kaplama Sunta Vidaları | 51 |
| Çakmalı Çelik Dübel | 52 |
| Klipsli Çelik Dübel | 52 |
| Borulu Çelik Dübel | 52 |
| Açık Kancalı Çelik Dübel | 52 |
| Kapalı Kancalı Çelik Dübel | 52 |
| Gömlekli Çelik Dübel | 52 |

BÖLÜM 9 NALBURIYE & HIRDAVAT

| | |
|-------------------------------------|----|
| Pik Asma Kilitler | 54 |
| Pirinç Asma Kilitler | 54 |
| Çengel Muhafazalı Asma Kilitler | 54 |
| Kayar Milli Asma Kilitler | 54 |
| Koli Bandı Kesme Makinası | 55 |
| Koli Bandı | 55 |
| Çok Amaçlı Tamir Bandı | 55 |
| Elektrikli Bandı | 55 |
| Maskemeleme Bandı | 55 |
| Yeşil Siyah Köpük Bant | 56 |
| Silikonlu Çift Taraflı Montaj Bandı | 56 |
| Çift Taraflı Köpük Bant | 56 |
| OPP Çift Taraflı Filmik Bant | 56 |
| Teflon Bantlar | 57 |
| Derz Bandı | 57 |
| Merdiven Kaydırmaz Bandı | 57 |
| Fiberglas Sıva Fıçısı | 57 |
| Fiberglas Sinek Telleri | 57 |
| Masterlı Su Terazileri | 58 |
| Mıknatıslı Su Terazileri | 58 |
| Döküm Su Terazileri | 58 |
| Çekiçler | 58 |
| Kazmalar | 58 |
| Şerit Metreler | 59 |
| Mıknatıslı Şerit Metreler | 59 |
| Lazer Metreler | 59 |
| Saplı Metreler | 59 |
| Kombine Penseler | 60 |
| Yan Kesimler | 60 |
| Kargaburunlar | 60 |
| Kerpenterler | 60 |
| Anahtar Setleri | 60 |
| Budama Makası | 61 |
| Plastik Cırt Kelepçe / Kilitli | 61 |
| Boya Karıştırıcıları | 61 |
| Boya Karıştırıcıları M14 | 61 |
| Maket Bıçakları | 62 |
| Maket Yedek Bıçakları | 62 |
| Tel Zimba Tabancası | 62 |
| Silikon Kartuş Tabancaları | 63 |
| Epoksi Tabancaları | 63 |
| Sosis Tabancaları | 63 |
| Hava Tabancaları | 63 |



BÖLÜM 1

TESTERELER

“Kenito” Ahşap Atlamalı Testereleer

| Ürün Kodu | Dış Çap (mm) | Diş Sayısı | Elmas Kalınlığı (mm) | Gövde Kalınlığı (mm) | Göbek Çapı (mm) | Koli Adedi | Birim Fiyatı (\$) |
|-------------------|--------------|------------|----------------------|----------------------|-----------------|------------|-------------------|
| 01.01.01.01.25018 | 250 | 24 | 1.7 | 1.1 | 30 | 25 | 31,00 |
| 01.01.01.01.25017 | 250 | 24 | 2.0 | 1.3 | 30 | 25 | 31,00 |
| 01.01.01.01.25016 | 250 | 24 | 2.2 | 1.6 | 30 | 25 | 31,00 |
| 01.01.01.01.25022 | 250 | 24 | 3.2 | 2.2 | 30 | 25 | 31,00 |
| 01.01.01.01.30030 | 300 | 28 | 2.4 | 1.1 | 30 | 10 | 37,00 |
| 01.01.01.01.30029 | 300 | 28 | 2.6 | 1.8 | 30 | 10 | 37,00 |
| 01.01.01.01.30028 | 300 | 28 | 3.2 | 2.2 | 30 | 10 | 37,00 |
| 01.01.01.01.35032 | 350 | 32 | 3.6 | 2.6 | 30 | 10 | 63,00 |
| 01.01.01.01.40036 | 400 | 36 | 3.8 | 2.8 | 30 | 10 | 111,00 |
| 01.01.01.01.40042 | 400 | 42 | 3.8 | 2.8 | 30 | 10 | 124,00 |
| 01.01.01.01.45042 | 450 | 42 | 4.0 | 2.8 | 30 | 10 | 137,00 |
| 01.01.01.01.50048 | 500 | 48 | 4.0 | 2.8 | 30 | 5 | 235,00 |

Tezgah testere, radyal kol testere ve gönye testereleer için uygundur. Fazla besleme nedeniyle atlamayı yok eder.



“Kenito” Ahşap Testereleer

| Ürün Kodu | Dış Çap (mm) | Diş Sayısı | Elmas Kalınlığı (mm) | Gövde Kalınlığı (mm) | Göbek Çapı (mm) | Koli Adedi | Birim Fiyatı (\$) |
|-------------------|--------------|------------|----------------------|----------------------|-----------------|------------|-------------------|
| 01.01.01.02.20064 | 200 | 64 | 2.0 | 1.2 | 30 | 25 | 42,00 |
| 01.01.01.02.25040 | 250 | 40 | 3.2 | 2.2 | 30 | 25 | 39,00 |
| 01.01.01.02.25048 | 250 | 48 | 3.2 | 2.2 | 30 | 25 | 41,00 |
| 01.01.01.02.25060 | 250 | 60 | 3.2 | 2.2 | 30 | 25 | 48,00 |
| 01.01.01.02.25080 | 250 | 80 | 3.2 | 2.2 | 30 | 25 | 60,00 |
| 01.01.01.02.30048 | 300 | 48 | 3.2 | 2.2 | 30 | 10 | 70,00 |
| 01.01.01.02.30064 | 300 | 64 | 3.2 | 2.2 | 30 | 10 | 85,50 |
| 01.01.01.02.30072 | 300 | 72 | 3.2 | 2.2 | 30 | 10 | 86,50 |
| 01.01.01.02.30096 | 300 | 96 | 3.2 | 2.2 | 30 | 10 | 100,00 |
| 01.01.01.02.35054 | 350 | 54 | 3.6 | 2.6 | 30 | 10 | 113,00 |
| 01.01.01.02.40072 | 400 | 72 | 3.8 | 2.6 | 30 | 10 | 142,00 |
| 01.01.01.02.45054 | 450 | 54 | 4.0 | 2.8 | 30 | 10 | 215,00 |
| 01.01.01.02.45072 | 450 | 72 | 4.0 | 2.8 | 30 | 10 | 240,00 |
| 01.01.01.02.50060 | 500 | 60 | 4.0 | 2.8 | 30 | 5 | 250,00 |

İnce çapraz kesme bıçakları, yumuşak odunun çapraz kesiminde, parke, kontrplak, sunta, tahta, paneller ve kaplama paneller, MDF, laminant ve çift katmanlı laminantlarda, plastik ve FRP malzemelerde kullanım için uygundur.



“Kenito” MDF-Laminat Testereleer Trapez Dış - Sessiz

| Ürün Kodu | Dış Çap (mm) | Diş Sayısı | Elmas Kalınlığı (mm) | Gövde Kalınlığı (mm) | Göbek Çapı (mm) | Koli Adedi | Birim Fiyatı (\$) |
|-------------------|--------------|------------|----------------------|----------------------|-----------------|------------|-------------------|
| 01.01.01.03.25080 | 250 | 80 | 3,2 | 2,2 | 30 | 25 | 60,00 |
| 01.01.01.03.30096 | 300 | 96 | 3,2 | 2,2 | 30 | 10 | 100,00 |

Karbür uçlar hassas zemin kesme açılan tahtası yumuşak ağaçlar, parke, MDF, kontrplak ve geri dönüştürülmüş tahta kesiminde etkilidir. Kalın sac sert gövde ile profesyonel kalite. Dişler ve kanca açısı isteğe bağlı olarak ayarlanabilmektedir.



“Kenito” MDF-Laminat Testereleer Sivri Dış - Sessiz

| Ürün Kodu | Dış Çap (mm) | Diş Sayısı | Elmas Kalınlığı (mm) | Gövde Kalınlığı (mm) | Göbek Çapı (mm) | Koli Adedi | Birim Fiyatı (\$) |
|-------------------|--------------|------------|----------------------|----------------------|-----------------|------------|-------------------|
| 01.01.01.04.25080 | 250 | 80 | 3,2 | 2,2 | 30 | 25 | 60,00 |
| 01.01.01.04.30096 | 300 | 96 | 3,2 | 2,2 | 30 | 10 | 100,00 |



Lamine pano ve yonga malzemelerde kullanılır. Lamine malzemenin alt kısmında yüksek kalitede kesime ulaşır. Bu testereler özellikle kesit makineleri için uygundur.



“Kenito” Çizici Testereler

| Ürün Kodu | Özellik | Dış Çap (mm) | Dış Sayısı | Elmas Kalınlığı (mm) | Gövde Kalınlığı (mm) | Göbek Çapı (mm) | Koli Adedi | Birim Fiyatı (\$) |
|-------------------|---------|--------------|------------|----------------------|----------------------|-----------------|------------|-------------------|
| 01.01.01.05.12524 | Çiftli | 125 | 24 | 3.6 | 2.8 | 20 | 50 | 42,00 |
| 01.01.01.05.12525 | Tekli | 125 | 24 | 4.0 | 3.0 | 20 | 50 | 42,00 |

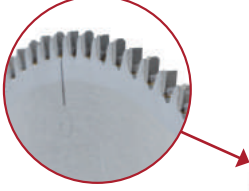

Kesme akrilik, alüminyum profil, katı alüminyum, bakır, piring, demir içermeyen metal için uygundur. Dişi ve kanca açısı isteğe bağlı olarak ayarlanabilmektedir.



“Kenito” Alüminyum Testereler

| Ürün Kodu | Dış Çap (mm) | Dış Sayısı | Elmas Kalınlığı (mm) | Gövde Kalınlığı (mm) | Göbek Çapı (mm) | Koli Adedi | Birim Fiyatı (\$) |
|-------------------|--------------|------------|----------------------|----------------------|-----------------|------------|-------------------|
| 01.01.01.06.20064 | 200 | 64 | 2.0 | 2.0 | 30 | 25 | 48,00 |
| 01.01.01.06.20065 | 200 | 64 | 3.0 | 3.0 | 30 | 25 | 48,00 |
| 01.01.01.06.25080 | 250 | 80 | 3.2 | 3.2 | 30 | 25 | 58,00 |
| 01.01.01.06.30096 | 300 | 96 | 3.2 | 3.2 | 30 | 10 | 60,00 |
| 01.01.01.06.35113 | 350 | 112 | 3.4 | 3.4 | 32 | 10 | 87,00 |
| 01.01.01.06.40121 | 400 | 120 | 3.6 | 3.6 | 32 | 10 | 110,00 |
| 01.01.01.06.40128 | 420 | 128 | 4.0 | 4.0 | 32 | 10 | 178,00 |
| 01.01.01.06.40228 | 450 | 128 | 4.0 | 4.0 | 30 | 10 | 187,00 |
| 01.01.01.06.40229 | 450 | 128 | 4.0 | 4.0 | 32 | 10 | 187,00 |
| 01.01.01.06.50140 | 500 | 140 | 4.0 | 4.0 | 32 | 5 | 236,00 |

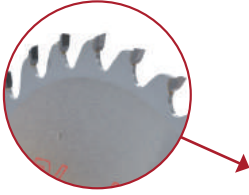

Hem kuru sert hem de ıslak yumuşak ahşapların kesiminde kullanılmak üzere profesyonel olarak dizayn edilmiş ahşap kesim testereleridir. Bunun yanı sıra, tahta traşlamada, ahşap sunta ve doğrama panellerinde de kullanılır.



“Kenito” Sunta Kesme Makina Testereleri

| Ürün Kodu | Dış Çap (mm) | Dış Sayısı | Elmas Kalınlığı (mm) | Gövde Kalınlığı (mm) | Göbek Çapı (mm) | Koli Adedi | Birim Fiyatı (\$) |
|-------------------|--------------|------------|----------------------|----------------------|-----------------|------------|-------------------|
| 01.01.01.07.15024 | 150 | 24 | 2.6 | 1.7 | 20 | 50 | 8,00 |
| 01.01.01.07.16024 | 160 | 24 | 2.6 | 1.8 | 30 | 50 | 8,80 |
| 01.01.01.07.16524 | 165 | 24 | 2.6 | 1.8 | 30 | 50 | 8,80 |
| 01.01.01.07.18024 | 180 | 24 | 2.6 | 1.8 | 30 | 50 | 10,30 |
| 01.01.01.07.18036 | 180 | 36 | 2.6 | 1.8 | 30 | 50 | 12,50 |
| 01.01.01.07.18524 | 185 | 24 | 2.6 | 1.8 | 30 | 50 | 11,90 |
| 01.01.01.07.18536 | 185 | 36 | 2.6 | 1.8 | 30 | 25 | 12,50 |
| 01.01.01.07.19030 | 190 | 30 | 2.6 | 1.8 | 30 | 25 | 14,50 |
| 01.01.01.07.21030 | 210 | 30 | 2.6 | 1.8 | 30 | 25 | 18,45 |
| 01.01.01.07.23534 | 235 | 34 | 2.6 | 1.8 | 30 | 25 | 22,15 |

Yüksek hız çeliği daire testereler metal ve çelik alaşımlarının kesimi için uygundur. Bu testereler manuel, yarı otomatik ve tam otomatik kesit makinelerinde kullanılır.



“Kenito” HSS DM05 Daire Testereler “Demir”

| Ürün Kodu | Dış Çap (mm) | Dış Sayısı | Kalınlık (mm) | Göbek Çapı (mm) | Koli Adedi | Birim Fiyatı (\$) |
|-------------------|--------------|------------|---------------|-----------------|------------|-------------------|
| 01.01.02.01.20016 | 200 | 160 | 1.6 | 32 | 25 | 32,25 |
| 01.01.02.01.20018 | 200 | 160 | 1.8 | 32 | 25 | 32,25 |
| 01.01.02.01.20020 | 200 | 160 | 2.0 | 32 | 25 | 32,25 |
| 01.01.02.01.22520 | 225 | 180 | 2.0 | 32 | 25 | 40,00 |
| 01.01.02.01.25018 | 250 | 200 | 1.8 | 32 | 25 | 45,00 |
| 01.01.02.01.25020 | 250 | 200 | 2.0 | 32 | 25 | 45,00 |
| 01.01.02.01.27520 | 275 | 220 | 2.0 | 32 | 25 | 50,00 |
| 01.01.02.01.27525 | 275 | 220 | 2.5 | 32 | 25 | 50,00 |
| 01.01.02.01.30020 | 300 | 220 | 2.0 | 32 | 25 | 54,00 |
| 01.01.02.01.30025 | 300 | 220 | 2.5 | 32 | 25 | 54,00 |

“Kenito” HSS Kobalt Daire Testereler “Paslanmaz”

| Ürün Kodu | Dış Çap (mm) | Dış Sayısı | Kalınlık (mm) | Göbek Çapı (mm) | Koli Adedi | Birim Fiyatı (\$) |
|-------------------|--------------|------------|---------------|-----------------|------------|-------------------|
| 01.01.02.02.30026 | 275 | 220 | 2.5 | 32 | 20 | 50,00 |
| 01.01.02.02.30027 | 300 | 220 | 2.5 | 32 | 20 | 54,00 |

Bu testereler, çelik, paslanmaz çelik, 1200N/mm²'ye kadar dökme demir, demir olmayan metaller, Nikel içeren krom ve demir alaşımlar ve titan içindir. Kobalt kaplama bıçakların ömrünün büyük ölçüde artmasına neden olur.

“Kenito” Tirpan Testere

| Ürün Kodu | Dış Çap (mm) | Dış Sayısı | Kalınlık (mm) | Göbek Çapı (mm) | Koli Adedi | Birim Fiyatı (\$) |
|-------------------|--------------|------------|---------------|-----------------|------------|-------------------|
| 01.01.01.08.25540 | 255 | 40 | 2.0 | 25.4 | 25 | 13,00 |

Çalı ve çırpı temizlemek amacıyla geliştirilmiştir.



“UGR” Sulu ve Kuru Kesim Testere “Soketli”

| Ürün Kodu | Dış Çap (mm) | Dış Sayısı | Elmas Kalınlığı (mm) | Gövde Kalınlığı (mm) | Göbek Çapı (mm) | Koli Adedi | Birim Fiyatı (\$) |
|-------------------|--------------|------------|----------------------|----------------------|-----------------|------------|-------------------|
| 01.01.03.01.11519 | 115 | 9 | 1.9 | 1.2 | 22.23 | 25 | 2,29 |
| 01.01.03.01.18022 | 180 | 14 | 2.2 | 1.6 | 22.23 | 50 | 5,85 |
| 01.01.03.01.23024 | 230 | 18 | 2.4 | 1.8 | 22.23 | 25 | 9,30 |



Soketli testere beton, tuğla, mermer ve kaya gibi geniş çaplı malzemeleri için tasarlanmıştır.



“UGR” Sulu ve Kuru Kesim Testere “Sürekli”

| Ürün Kodu | Dış Çap (mm) | Dış Sayısı | Elmas Kalınlığı (mm) | Gövde Kalınlığı (mm) | Göbek Çapı (mm) | Koli Adedi | Birim Fiyatı (\$) |
|-------------------|--------------|------------|----------------------|----------------------|-----------------|------------|-------------------|
| 01.01.03.02.11518 | 115 | - | 1.8 | 1.2 | 22.23 | 200/100 | 2,17 |
| 01.01.03.02.18020 | 180 | - | 2.0 | 1.6 | 22.23 | 50 | 5,66 |
| 01.01.03.02.23023 | 230 | - | 2.3 | 1.8 | 22.23 | 50 | 9,03 |



Sürekli testere mermer, granit, seramik ve yer karolarının kusursuz ve parçalanmadan kesimi için tasarlanmıştır.



“UGR” Sulu ve Kuru Kesim Testere “Turbo”

| Ürün Kodu | Dış Çap (mm) | Dış Sayısı | Elmas Kalınlığı (mm) | Gövde Kalınlığı (mm) | Göbek Çapı (mm) | Koli Adedi | Birim Fiyatı (\$) |
|-------------------|--------------|------------|----------------------|----------------------|-----------------|------------|-------------------|
| 01.01.03.03.11519 | 115 | - | 1.9 | 1.2 | 22.23 | 25 | 2,59 |
| 01.01.03.03.18022 | 180 | - | 2.2 | 1.6 | 22.23 | 50 | 6,45 |
| 01.01.03.03.23024 | 230 | - | 2.4 | 1.8 | 22.23 | 50 | 9,64 |



Turbo testere taş, kaya, beton gibi materyallerin hızlı ve defalarca kesimi için tasarlanmıştır.



“UGR” Sulu ve Kuru Kesim Testere “Turbo Kanallı”

| Ürün Kodu | Dış Çap (mm) | Dış Sayısı | Elmas Kalınlığı (mm) | Gövde Kalınlığı (mm) | Göbek Çapı (mm) | Koli Adedi | Birim Fiyatı (\$) |
|-------------------|--------------|------------|----------------------|----------------------|-----------------|------------|-------------------|
| 01.01.03.04.11519 | 115 | - | 1.9 | 1.2 | 22.23 | 200/100 | 2,89 |
| 01.01.03.04.18022 | 180 | - | 2.2 | 1.6 | 22.23 | 50 | 7,20 |
| 01.01.03.04.23024 | 230 | - | 2.4 | 1.8 | 22.23 | 50 | 11,16 |



Turbo kanallı testere ıslak yada kuru beton, granit, mermer ve sert taşların kesimi için tasarlanmıştır.



“UGR” Sulu ve Kuru Kesim Testere “Turbo Çapaksız”

| Ürün Kodu | Dış Çap (mm) | Dış Sayısı | Elmas Kalınlığı (mm) | Gövde Kalınlığı (mm) | Göbek Çapı (mm) | Koli Adedi | Birim Fiyatı (\$) |
|-------------------|--------------|------------|----------------------|----------------------|-----------------|------------|-------------------|
| 01.01.03.07.00115 | 115 | - | 1.2 | 1 | 22.23 | 200/100 | 5,10 |
| 01.01.03.07.00125 | 125 | - | 1.2 | 1 | 22.23 | 100/50 | 5,90 |
| 01.01.03.07.00180 | 180 | - | 1.6 | 1.5 | 22.23 | 50/25 | 12,65 |

Süper inceliği sayesinde seramik, porselen, mermer ve granit kesimde hızlı çözümler sunar. Sulu ve kuru kullanıma uygundur.





AVRUPA MALI



AVRUPA MALI

“UGR” Sulu ve Kuru Kesim Testereler “Beton”

| Ürün Kodu | Dış Çap (mm) | Dış Sayısı | Elmas Kalınlığı (mm) | Gövde Kalınlığı (mm) | Göbek Çapı (mm) | Koli Adedi | Birim Fiyatı (\$) |
|-------------------|--------------|------------|----------------------|----------------------|-----------------|------------|-------------------|
| 01.01.03.06.30025 | 300 | 21 | 3.0 | 2.2 | 25.4 | 10 | 83,00 |
| 01.01.03.06.35025 | 350 | 24 | 3.4 | 2.2 | 25.4 | 5 | 106,00 |
| 01.01.03.06.40025 | 400 | 28 | 4.0 | 2.6 | 25.4 | 10 | 131,00 |
| 01.01.03.06.45025 | 450 | 32 | 4.2 | 2.8 | 25.4 | 5 | 153,00 |

Beton testereler beton kesiminde en iyi performansı sağlamak için tasarlanmıştır.

“UGR” Sulu ve Kuru Kesim Testereler “Asfalt”

| Ürün Kodu | Dış Çap (mm) | Dış Sayısı | Elmas Kalınlığı (mm) | Gövde Kalınlığı (mm) | Göbek Çapı (mm) | Koli Adedi | Birim Fiyatı (\$) |
|-------------------|--------------|------------|----------------------|----------------------|-----------------|------------|-------------------|
| 01.01.03.05.35062 | 350 | 24 | 3.4 | 2.2 | 25.4 | 5 | 104,00 |
| 01.01.03.05.40025 | 400 | 28 | 4.0 | 2.6 | 25.4 | 5 | 126,00 |
| 01.01.03.05.45025 | 450 | 32 | 4.2 | 2.8 | 25.4 | 5 | 155,00 |

Asfalt testereler asfalt kesiminde en iyi performansı sağlamak için tasarlanmıştır.

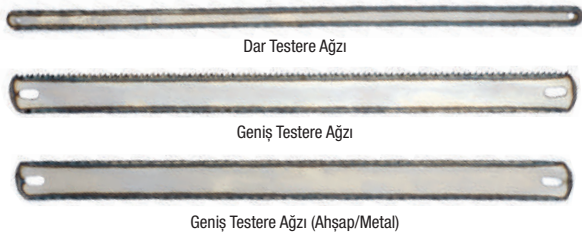

Geniş Testere Ağzı (Ahşap/Metal)

“Master” Testere Ağzı

| Ürün Kodu | Özellikler | Koli Adedi | Birim Fiyatı (\$) |
|-------------------|--|------------|-------------------|
| 01.02.01.00.30002 | 12" x 1/2" x 24T HCS Dar Testere Ağzı | 1440/144 | 0,210 |
| 01.02.01.00.30004 | 12" x 1" x 24T HCS Geniş Testere Ağzı | 720/72 | 0,303 |
| 01.02.01.00.30005 | 12" x 1" x 8T HCS Geniş Testere Ağzı (Ahşap/Metal) | 720/72 | 0,330 |

Materyali HSS'dir. Demir ve bazı çelik malzemelerin, plastiklerin ve ahşapların kesilmesinde kullanılır.



KORE MALI



“UGR” Kılıflı Bağ Testeresi

| Ürün Kodu | Boy (mm) | Koli Adedi | Birim Fiyatı (\$) |
|-------------------|----------|------------|-------------------|
| 09.20.01.00.00300 | 300 | 10 | 7,65 |
| 09.20.01.00.00350 | 350 | 10 | 8,67 |

Daha çok bahçe ve budama işlerinde kullanılan plastik saplı, kılıflı testere çeşididir.



Metal İçin

Ahşap İçin

“Kenito” HSS Dekupaj Testere Bıçağı

| Ürün Kodu | Özellikler | Koli Adedi | Birim Fiyatı (\$) |
|-------------------|--------------------------|-------------|-------------------|
| 01.03.01.00.10111 | Ahşap için 100 mm, T111C | 2000/500/50 | 0,30 |
| 01.03.01.00.10118 | Metal için 75 mm, T118A | 2000/500/50 | 0,50 |

Dekupaj testereleri, isteğe bağlı tasarlanmış kıvrımları, deseni, kalıbı veya dekapaj kağıtları kesmek için kullanılır. Metal ve ahşap olanları için mevcuttur.



BÖLÜM 2

TEKNİK HIRDAVAT

“UGR” HSS Bi-Metal Pançlar



Çelik, ağaç, ahşap ve plastik için standart adaptör sistemi ile kullanılır.

HSS Bi-Metal; %8 oranında kobalt alaşımlı, son derece yüksek dayanıklılık ve uzun kullanım sağlar, vario diş sistemi; hızlı ve hassas kesimler içindir.

Kesme kalitesi, doğru devir sayısı ve soğutmaya bağlıdır.

| Ürün Kodu | Çap (mm) | Koli/Paket Adedi | Birim Fiyatı (₺) |
|-------------------|----------|------------------|------------------|
| 02.01.01.00.10014 | 14 | 200/50 | 2,07 |
| 02.01.01.00.10016 | 16 | 200/50 | 2,35 |
| 02.01.01.00.10017 | 17 | 200/50 | 2,41 |
| 02.01.01.00.10019 | 19 | 200/50 | 2,73 |
| 02.01.01.00.10020 | 20 | 200/50 | 2,82 |
| 02.01.01.00.10021 | 21 | 200/50 | 2,92 |
| 02.01.01.00.10022 | 22 | 200/50 | 3,01 |
| 02.01.01.00.10024 | 24 | 200/50 | 3,15 |
| 02.01.01.00.10025 | 25 | 200/50 | 3,34 |
| 02.01.01.00.10026 | 26 | 200/50 | 3,49 |
| 02.01.01.00.10027 | 27 | 200/50 | 3,57 |
| 02.01.01.00.10030 | 30 | 200/50 | 3,67 |
| 02.01.01.00.10032 | 32 | 200/50 | 3,96 |
| 02.01.01.00.10035 | 35 | 100/50 | 4,23 |
| 02.01.01.00.10038 | 38 | 100/50 | 4,52 |
| 02.01.01.00.10040 | 40 | 100/50 | 4,80 |
| 02.01.01.00.10041 | 41 | 100/50 | 4,85 |
| 02.01.01.00.10044 | 44 | 100/50 | 4,90 |
| 02.01.01.00.10046 | 46 | 100/50 | 5,31 |
| 02.01.01.00.10048 | 48 | 100/50 | 5,58 |
| 02.01.01.00.10051 | 51 | 100/50 | 5,93 |
| 02.01.01.00.10052 | 52 | 50/25 | 6,17 |
| 02.01.01.00.10054 | 54 | 50/25 | 6,40 |
| 02.01.01.00.10055 | 55 | 50/25 | 6,50 |
| 02.01.01.00.10057 | 57 | 50/25 | 6,59 |
| 02.01.01.00.10060 | 60 | 50/25 | 6,92 |
| 02.01.01.00.10063 | 63 | 50/25 | 7,42 |
| 02.01.01.00.10064 | 64 | 50/25 | 7,60 |
| 02.01.01.00.10065 | 65 | 50/25 | 7,86 |
| 02.01.01.00.10067 | 67 | 50/25 | 7,95 |
| 02.01.01.00.10070 | 70 | 50/25 | 8,04 |
| 02.01.01.00.10073 | 73 | 50/25 | 8,29 |
| 02.01.01.00.10076 | 76 | 50/25 | 8,70 |
| 02.01.01.00.10079 | 79 | 50/25 | 9,09 |
| 02.01.01.00.10083 | 83 | 50/25 | 9,65 |
| 02.01.01.00.10086 | 86 | 50/25 | 9,98 |
| 02.01.01.00.10089 | 89 | 50/25 | 10,36 |
| 02.01.01.00.10092 | 92 | 50/25 | 10,73 |
| 02.01.01.00.10095 | 95 | 50/25 | 11,11 |
| 02.01.01.00.10098 | 98 | 20/10 | 11,44 |
| 02.01.01.00.10102 | 102 | 20/10 | 11,77 |
| 02.01.01.00.10105 | 105 | 20/10 | 12,43 |
| 02.01.01.00.10108 | 108 | 20/10 | 12,95 |
| 02.01.01.00.10111 | 111 | 20/10 | 13,47 |
| 02.01.01.00.10114 | 114 | 20/10 | 13,99 |
| 02.01.01.00.10121 | 121 | 20/10 | 14,50 |
| 02.01.01.00.10127 | 127 | 20/10 | 15,08 |
| 02.01.01.00.10130 | 130 | 20/10 | 15,59 |
| 02.01.01.00.10133 | 133 | 20/10 | 16,01 |
| 02.01.01.00.10140 | 140 | 20/10 | 16,57 |
| 02.01.01.00.10152 | 152 | 20/10 | 18,65 |
| 02.01.01.00.10160 | 160 | 10/5 | 19,78 |
| 02.01.01.00.10168 | 168 | 10/5 | 21,29 |
| 02.01.01.00.10178 | 178 | 10/5 | 22,33 |
| 02.01.01.00.10200 | 200 | 10/5 | 23,92 |
| 02.01.01.00.10210 | 210 | 10/5 | 25,90 |

“UGR” Mermer - Granit Pançlar

| Ürün Kodu | Çap (mm) | Koli/Paket Adedi | Birim Fiyatı (\$) |
|-------------------|----------|------------------|-------------------|
| 02.01.01.01.10018 | 18 | 100/50 | 8,23 |
| 02.01.01.01.10020 | 20 | 100/50 | ... |
| 02.01.01.01.10022 | 22 | 100/50 | 10,20 |
| 02.01.01.01.10025 | 25 | 100/50 | 11,94 |
| 02.01.01.01.10028 | 28 | 100/50 | 13,26 |
| 02.01.01.01.10033 | 33 | 100/50 | 15,40 |
| 02.01.01.01.10035 | 35 | 100/50 | 16,23 |
| 02.01.01.01.10038 | 38 | 50/25 | 17,93 |
| 02.01.01.01.10045 | 45 | 50/25 | 20,90 |
| 02.01.01.01.10052 | 52 | 50/25 | 24,20 |
| 02.01.01.01.10057 | 57 | 50/25 | 26,95 |
| 02.01.01.01.10063 | 63 | 50/25 | 29,15 |

Özellikle porselen karo,seramik karo,mermer,granit,doğal taş ve benzeri malzemelerin delinmesi için kullanılır. Tezgah üstü musluk montaj deliklerini delmek için, şömine ve duşlardaki sıhhi tesisat hatları için idealdir.



“UGR” Mermer-Granit Panç Adaptörü SDS Plus

| Ürün Kodu | Çap (mm) | Koli/Paket Adedi | Birim Fiyatı (\$) |
|-------------------|----------|------------------|-------------------|
| 02.01.03.03.00001 | M14 | 100/10 | 5,50 |

Granit pançları uygulamada ve merkezleme de kullanılan aparattır.



“UGR” Beton Pançlar

| Ürün Kodu | Çap (mm) | Koli/Paket Adedi | Birim Fiyatı (\$) |
|-------------------|----------|------------------|-------------------|
| 02.01.01.02.10030 | 30 | 100/20 | 6,65 |
| 02.01.01.02.10035 | 35 | 60/12 | 7,12 |
| 02.01.01.02.10040 | 40 | 70/10 | 7,65 |
| 02.01.01.02.10045 | 45 | 60/6 | 7,70 |
| 02.01.01.02.10050 | 50 | 48/6 | 8,05 |
| 02.01.01.02.10055 | 55 | 42/6 | 8,35 |
| 02.01.01.02.10060 | 60 | 40/5 | 8,80 |
| 02.01.01.02.10065 | 65 | 40/4 | 9,20 |
| 02.01.01.02.10070 | 70 | 32/4 | 10,00 |
| 02.01.01.02.10075 | 75 | 24/3 | 10,80 |
| 02.01.01.02.10080 | 80 | 24/3 | 11,70 |
| 02.01.01.02.10100 | 100 | 12/2 | 19,20 |
| 02.01.01.02.10110 | 110 | 10/2 | 22,10 |
| 02.01.01.02.10120 | 120 | 10/2 | 25,70 |

Beton delme pançı adından da anlaşılacağı gibi beton delme makinesinin ucuna takılarak betonu delme işlemi yapmaktadır. Dış gövdesi kalınlaştırılmış demirden üretilen ürünün ağız kısmı çıkıntılı elmas yapısı ile delme işlemi daha basit hal almıştır. UGR markası altında üretimi yapılan beton delme pançı modelleri, farklı mm'leri bulunan çapa sahiptir. Plastik tekli kutu içerisinde bulunur.



“UGR” Beton Panç Adaptörleri

| Ürün Kodu | Çap (mm) | Koli/Paket Adedi | Birim Fiyatı (\$) |
|-------------------|--------------|------------------|-------------------|
| 02.01.03.04.00110 | 110 SDS Plus | 100 | 3,50 |
| 02.01.03.04.00200 | 200 SDS Plus | 40 | 6,00 |
| 02.01.03.04.00350 | 350 SDS Plus | 25 | 8,00 |
| 02.01.03.04.10200 | 200 SDS Max | 40 | 6,25 |

Elmas beton pançları için merkezleme matkap ucu olarak kullanılır. UGR markası altında farklı mm'leri bulunan çapa sahiptir. SDS Plus ve SDS Max olarak iki çeşittir. Kaliteli karbon çeliğinden üretilmiştir. Kumlama yüzey kaplamadır. Plastik tüp içerisinde bulunur.





“UGR” Bi-Metal Hexagonal Pañç Setleri

| Ürün Kodu | Çap (mm) | Koli/Paket Adedi | Birim Fiyatı (\$) |
|-------------------|--|------------------|-------------------|
| 02.01.02.01.22111 | 11’li Hexagonal Set 20, 27, 30, 35, 40, 51, 54, 60, 70 ve 2 adet adaptör | 10 | 66,00 |
| 02.01.02.01.22115 | 15’li Hexagonal Set 19, 22, 24, 27, 32, 35, 41, 51, 60, 64, 76, 102, 127 ve 2 adet adaptör | 6 | 110,00 |

Boru malzemeleri, çivili ahşap, parke zeminler, kontraplak, plastik ve paslanmaz çelik maddelerinde delme veya kesme amaçlı kullanılır. Hexagonal pañç adaptörü ile kullanılır.



“UGR” Hexagonal Pañç Adaptörleri

| Ürün Kodu | Çap (mm) | Koli/Paket Adedi | Birim Fiyatı (\$) |
|-------------------|------------------------------|------------------|-------------------|
| 02.01.03.01.09002 | 14-32 mm pañçlar için, 9002 | 100/10 | 3,33 |
| 02.01.03.01.09007 | 32-152 mm pañçlar için, 9007 | 50/10 | 3,33 |

Farklı ölçülerdeki hexagonal pañçları matkap, vidalama, pnömomatik gibi elektrikli el aletlerine takabilmek için kullanılan, genel amaçlı yardımcı ürünlerdir. Ucundan merkezlemek için kullanılan klavuz matkabı bulunmaktadır.



“UGR” SDS Plus Bi-Metal Pañç Setleri

| Ürün Kodu | Çap (mm) | Koli/Paket Adedi | Birim Fiyatı (\$) |
|-------------------|---|------------------|-------------------|
| 02.01.02.02.22011 | 11’li SDS Plus 20, 27, 30, 35, 40, 51, 54, 60, 70 ve 2 adet adaptör | 10 | 71,50 |
| 02.01.02.02.22015 | 15’li SDS Plus 19, 22, 24, 27, 32, 35, 41, 51, 60, 64, 76, 102, 127 ve 2 adet adaptör | 6 | 118,00 |

Boru malzemeleri, çivili ahşap, parke zeminler, kontraplak, plastik ve paslanmaz çelik maddelerinde delme veya kesme amaçlı kullanılır. SDS Plus pañç adaptörü ile kullanılır.



“UGR” SDS Plus Pañç Adaptörleri

| Ürün Kodu | Çap (mm) | Koli/Paket Adedi | Birim Fiyatı (\$) |
|-------------------|------------------------------|------------------|-------------------|
| 02.01.03.02.09009 | 14-32 mm pañçlar için, 9009 | 100/10 | 3,80 |
| 02.01.03.02.19008 | 32-152 mm pañçlar için, 9008 | 50/10 | 5,23 |

Farklı ölçülerdeki SDS plus pañçları matkap, vidalama, pnömomatik gibi elektrikli el aletlerine takabilmek için kullanılan, genel amaçlı yardımcı ürünlerdir. Ucundan merkezlemek için kullanılan klavuz matkabı bulunmaktadır.



“UGR” Ahşap & Alçıpan Pañç Seti

| Ürün Kodu | Çap (mm) | Koli/Paket Adedi | Birim Fiyatı (\$) |
|-------------------|--|------------------|-------------------|
| 02.01.02.00.22065 | 25-62 mm (7’li set), blister ambalajlı | 60/10 | 7,32 |

Karbon çelik olan 7’li pañç seti ahşap ve alçıpan malzemelerin delinmesinde kullanılır.



“Master” SDS Plus Matkap Uçları “Kalıpcı”

| Ürün Kodu | Delme Çapı x Boy (mm) | Koli/Paket Adedi | Birim Fiyatı (\$) |
|-------------------|-----------------------|------------------|-------------------|
| 02.02.01.02.10600 | 10 x 600 | 100/25 | 5,45 |
| 02.02.01.02.12600 | 12 x 600 | 100/25 | 6,00 |
| 02.02.01.02.14600 | 14 x 600 | 100/25 | 6,10 |
| 02.02.01.02.16600 | 16 x 600 | 50/25 | 6,45 |
| 02.02.01.02.18600 | 18 x 600 | 50/25 | 7,50 |
| 02.02.01.02.20600 | 20 x 600 | 50/25 | 8,50 |
| 02.02.01.02.22600 | 22 x 600 | 50/25 | 9,50 |
| 02.02.01.02.24600 | 24 x 600 | 50/25 | 10,25 |
| 02.02.01.02.26600 | 26 x 600 | 50/25 | 10,75 |
| 02.02.01.02.28600 | 28 x 600 | 50/25 | 11,25 |
| 02.02.01.02.30600 | 30 x 600 | 50/25 | 12,00 |

SDS Plus, spiral yüzeyli, tavllanmış yüksek çelik kalitesi ile uzun ömürlüdür. Ahşap inşaat kalıp uygulamalarında kullanılır



“Master” HSS Matkap Uçları

| Ürün Kodu | Delme Çapı x Boy (mm) | Koli/Paket Adedi | Birim Fiyatı (\$) |
|-------------------|-----------------------|------------------|-------------------|
| 02.02.05.00.00010 | 1.0 x 34 | 10000/100/10 | 0,114 |
| 02.02.05.00.00015 | 1.5 x 40 | 10000/100/10 | 0,129 |
| 02.02.05.00.00020 | 2.0 x 49 | 10000/100/10 | 0,129 |
| 02.02.05.00.00025 | 2.5 x 53 | 10000/100/10 | 0,143 |
| 02.02.05.00.00030 | 3.0 x 61 | 5000/100/10 | 0,143 |
| 02.02.05.00.00032 | 3.2 x 65 | 4000/100/10 | 0,171 |
| 02.02.05.00.00035 | 3.5 x 70 | 4000/100/10 | 0,171 |
| 02.02.05.00.00037 | 3.7 x 70 | 6000/100/10 | 0,193 |
| 02.02.05.00.00040 | 4.0 x 75 | 4000/100/10 | 0,199 |
| 02.02.05.00.00042 | 4.2 x 75 | 3000/100/10 | 0,199 |
| 02.02.05.00.00045 | 4.5 x 80 | 3000/100/10 | 0,199 |
| 02.02.05.00.00050 | 5.0 x 86 | 3000/100/10 | 0,258 |
| 02.02.05.00.00055 | 5.5 x 93 | 2000/100/10 | 0,286 |
| 02.02.05.00.00060 | 6.0 x 93 | 1500/100/10 | 0,427 |
| 02.02.05.00.00065 | 6.5 x 101 | 1000/100/10 | 0,427 |
| 02.02.05.00.00070 | 7.0 x 109 | 1000/50/5 | 0,513 |
| 02.02.05.00.00075 | 7.5 x 109 | 1000/50/5 | 0,598 |
| 02.02.05.00.00080 | 8.0 x 117 | 700/50/5 | 0,686 |
| 02.02.05.00.00085 | 8.5 x 117 | 700/50/5 | 0,771 |
| 02.02.05.00.00090 | 9.0 x 125 | 700/50/5 | 0,885 |
| 02.02.05.00.00095 | 9.5 x 125 | 700/50/5 | 1,071 |
| 02.02.05.00.00100 | 10.0 x 133 | 300/50/5 | 1,213 |
| 02.02.05.00.00105 | 10.5 x 133 | 500/50/5 | 1,355 |
| 02.02.05.00.00110 | 11.0 x 142 | 400/50/5 | 1,564 |
| 02.02.05.00.00115 | 11.5 x 142 | 400/50/5 | 1,755 |
| 02.02.05.00.00120 | 12.0 x 151 | 300/50/5 | 1,927 |
| 02.02.05.00.00125 | 12.5 x 151 | 300/50/5 | 2,183 |
| 02.02.05.00.00130 | 13.0 x 151 | 300/50/5 | 2,254 |
| 02.02.05.00.00135 | 13.5 x 160 | 300/10/5 | 2,573 |
| 02.02.05.00.00140 | 14.0 x 160 | 200/10/5 | 2,709 |
| 02.02.05.00.00145 | 14.5 x 169 | 150/10/5 | 3,167 |
| 02.02.05.00.00150 | 15.0 x 169 | 150/10/5 | 3,568 |
| 02.02.05.00.00155 | 15.5 x 178 | 120/10/5 | 4,136 |
| 02.02.05.00.00160 | 16.0 x 178 | 150/10/5 | 4,568 |

F4221 yüksek hız çeliği olan büküm matkap uçları, silindirik sapın ucunda sarmal oluklu çentikli bir kesim noktası içerir. 118 derece uç açısıyla silindirik ve dairesel kesit oluşturur. Çelik, dökme çelik, gri dökme demir, yumuşak demir, katılaştırılmış metal ve düşük sertlik alaşım malzemelerde kullanılır. Yüksek kalitede DIN338 standardına sahiptir. Parlaktır.



“Master” Elmas Beton Matkap Uçları

| Ürün Kodu | Delme Çapı x Boy (mm) | Koli/Paket Adedi | Birim Fiyatı (\$) |
|-------------------|-----------------------|------------------|-------------------|
| 02.02.04.00.04075 | 4 x 75 | 1000/100 | 0,28 |
| 02.02.04.00.05085 | 5 x 85 | 1000/100 | 0,35 |
| 02.02.04.00.06100 | 6 x 100 | 1000/50 | 0,47 |
| 02.02.04.00.07100 | 7 x 100 | 1000/50 | 0,65 |
| 02.02.04.00.08120 | 8 x 120 | 600/50 | 0,74 |
| 02.02.04.00.09120 | 9 x 120 | 500/50 | 0,90 |
| 02.02.04.00.10120 | 10 x 120 | 500/50 | 0,95 |
| 02.02.04.00.12150 | 12 x 150 | 500/50 | 1,72 |

Beton, tuğla, fayans, ytong vb. malzemeler için kullanılır.

“Master” SDS Plus Matkap Uçları



İki keskilli şekilli kafa tasarımıyla kullanım konforu sağlayan, titreşimi emen ve kaliteli delikler açan yüksek kaliteli, genişletilmiş oluklu 4 yivli spiral uç sayesinde deliklerin hızlı delinmesi ve atıkların hızlı çıkartılmasını sağlar.

Güçlendirilmiş gövde merkezi ile yüksek enerji devri sağlar. Maksimum dayanıklılık için ağır hizmet tipi şafta sahiptir. SDS-plus girişli tüm kırıcı ve deliciler için uygundur.

Taş, duvar, beton, granit, demir donatı gibi malzemelerin delinmesinde kullanılır.

| Ürün Kodu | Delme Çapı x Boy (mm) | Koli/Paket Adedi | Birim Fiyatı (\$) |
|-------------------|-----------------------|------------------|-------------------|
| 02.02.01.00.05110 | 5 x 110 | 500/100 | 0,89 |
| 02.02.01.00.05160 | 5 x 160 | 600/60 | 0,96 |
| 02.02.01.00.05210 | 5 x 210 | 500/100 | 1,16 |
| 02.02.01.00.05516 | 5.5 x 160 | 600/60 | 0,96 |
| 02.02.01.00.05521 | 5.5 x 210 | 500/100 | 1,16 |
| 02.02.01.00.06110 | 6 x 110 | 500/100 | 0,90 |
| 02.02.01.00.06160 | 6 x 160 | 600/60 | 0,96 |
| 02.02.01.00.06210 | 6 x 210 | 500/100 | 1,17 |
| 02.02.01.00.06616 | 6.5 x 160 | 600/60 | 1,00 |
| 02.02.01.00.06621 | 6.5 x 210 | 500/100 | 1,18 |
| 02.02.01.00.06626 | 6.5 x 260 | 300/60 | 1,37 |
| 02.02.01.00.07110 | 7 x 110 | 500/100 | 0,94 |
| 02.02.01.00.07160 | 7 x 160 | 300/60 | 1,07 |
| 02.02.01.00.07210 | 7 x 210 | 250/50 | 1,28 |
| 02.02.01.00.07721 | 7.5 x 210 | 250/50 | 1,36 |
| 02.02.01.00.07726 | 7.5 x 260 | 200/40 | 1,54 |
| 02.02.01.00.08110 | 8 x 110 | 500/100 | 0,96 |
| 02.02.01.00.08160 | 8 x 160 | 300/60 | 1,11 |
| 02.02.01.00.08210 | 8 x 210 | 250/50 | 1,33 |
| 02.02.01.00.08260 | 8 x 260 | 100/20 | 1,57 |
| 02.02.01.00.08400 | 8 x 400 | 150/50 | 2,30 |
| 02.02.01.00.09160 | 9 x 160 | 300/60 | 1,13 |
| 02.02.01.00.09210 | 9 x 210 | 300/60 | 1,42 |
| 02.02.01.00.10110 | 10 x 110 | 500/100 | 1,08 |
| 02.02.01.00.10160 | 10 x 160 | 250/50 | 1,23 |
| 02.02.01.00.10210 | 10 x 210 | 250/50 | 1,47 |
| 02.02.01.00.10260 | 10 x 260 | 200/50 | 1,67 |
| 02.02.01.00.10400 | 10 x 400 | 100/20 | 3,03 |
| 02.02.01.00.11160 | 11 x 160 | 250/50 | 1,27 |
| 02.02.01.00.11210 | 11 x 210 | 250/50 | 1,54 |
| 02.02.01.00.12160 | 12 x 160 | 250/50 | 1,36 |
| 02.02.01.00.12210 | 12 x 210 | 250/50 | 1,67 |
| 02.02.01.00.12260 | 12 x 260 | 200/50 | 1,94 |
| 02.02.01.00.12300 | 12 x 300 | 100/50 | 2,26 |
| 02.02.01.00.12400 | 12 x 400 | 100/50 | 3,47 |
| 02.02.01.00.12600 | 12 x 600 | 100/50 | 4,60 |
| 02.02.01.00.13250 | 13 x 250 | 150/50 | 2,20 |
| 02.02.01.00.14160 | 14 x 160 | 250/50 | 1,83 |
| 02.02.01.00.14200 | 14 x 200 | 250/50 | 2,26 |
| 02.02.01.00.14260 | 14 x 260 | 150/50 | 2,38 |
| 02.02.01.00.14300 | 14 x 300 | 100/50 | 2,68 |
| 02.02.01.00.14450 | 14 x 450 | 100/50 | 3,70 |
| 02.02.01.00.15260 | 15 x 260 | 125/25 | 2,86 |
| 02.02.01.00.16200 | 16 x 200 | 150/50 | 2,66 |
| 02.02.01.00.16300 | 16 x 300 | 100/50 | 3,36 |
| 02.02.01.00.16450 | 16 x 450 | 100/50 | 4,76 |
| 02.02.01.00.17250 | 17 x 250 | 125/25 | 3,10 |
| 02.02.01.00.18200 | 18 x 200 | 125/25 | 3,40 |
| 02.02.01.00.18300 | 18 x 300 | 100/50 | 4,26 |
| 02.02.01.00.18450 | 18 x 450 | 50/25 | 5,76 |
| 02.02.01.00.19250 | 19 x 250 | 50/25 | 3,91 |
| 02.02.01.00.20200 | 20 x 200 | 130/30 | 4,00 |
| 02.02.01.00.20300 | 20 x 300 | 60/30 | 4,34 |
| 02.02.01.00.20450 | 20 x 450 | 40/20 | 6,71 |
| 02.02.01.00.20500 | 20 x 500 | 40/20 | 7,26 |
| 02.02.01.00.22250 | 22 x 250 | 50/25 | 5,71 |
| 02.02.01.00.22450 | 22 x 450 | 40/20 | 9,29 |
| 02.02.01.00.24250 | 24 x 250 | 50/25 | 7,46 |
| 02.02.01.00.24450 | 24 x 450 | 30/15 | 9,71 |
| 02.02.01.00.26250 | 26 x 250 | 50/25 | 9,76 |
| 02.02.01.00.26450 | 26 x 450 | 30/15 | 11,51 |

“Master” SDS Max 4 Elmaslı Matkap Uçları

| Ürün Kodu | Delme Çapı x Boy (mm) | Koli/Paket Adedi | Birim Fiyatı (\$) |
|-------------------|-----------------------|------------------|-------------------|
| 02.02.02.00.12340 | 12 x 340 | 75 | 5,99 |
| 02.02.02.00.12540 | 12 x 540 | 50 | 14,84 |
| 02.02.02.00.14340 | 14 x 340 | 50 | 6,12 |
| 02.02.02.00.14540 | 14 x 540 | 50 | 9,61 |
| 02.02.02.00.16340 | 16 x 340 | 50 | 6,89 |
| 02.02.02.00.16540 | 16 x 540 | 50 | 10,15 |
| 02.02.02.00.18340 | 18 x 340 | 50 | 7,84 |
| 02.02.02.00.18540 | 18 x 540 | 25 | 10,44 |
| 02.02.02.00.20320 | 20 x 320 | 50 | 7,89 |
| 02.02.02.00.20520 | 20 x 520 | 25 | 10,93 |
| 02.02.02.00.22320 | 22 x 320 | 50 | 8,66 |
| 02.02.02.00.22520 | 22 x 520 | 25 | 11,88 |
| 02.02.02.00.24320 | 24 x 320 | 50 | 11,88 |
| 02.02.02.00.24520 | 24 x 520 | 25 | 15,43 |
| 02.02.02.00.25320 | 25 x 320 | 25 | 12,23 |
| 02.02.02.00.25520 | 25 x 520 | 25 | 15,79 |
| 02.02.02.00.25920 | 25 x 920 | 15 | 32,04 |
| 02.02.02.00.28370 | 28 x 370 | 25 | 15,13 |
| 02.02.02.00.28570 | 28 x 570 | 15 | 21,49 |
| 02.02.02.00.30370 | 30 x 370 | 25 | 20,18 |
| 02.02.02.00.30570 | 30 x 570 | 10 | 23,15 |
| 02.02.02.00.32370 | 32 x 370 | 15 | 24,15 |
| 02.02.02.00.32570 | 32 x 570 | 10 | 30,02 |
| 02.02.02.00.32920 | 32 x 920 | 8 | 55,07 |
| 02.02.02.00.35370 | 35 x 370 | 10 | 30,27 |
| 02.02.02.00.35570 | 35 x 570 | 10 | 33,83 |
| 02.02.02.00.38370 | 38 x 370 | 10 | 37,39 |
| 02.02.02.00.38570 | 38 x 570 | 10 | 43,89 |
| 02.02.02.00.40370 | 40 x 370 | 5 | 42,73 |
| 02.02.02.00.40570 | 40 x 570 | 5 | 55,39 |



Dört keskilli X şekilli kafa tasarımıyla kullanım konforu sağlayan, titreşimi emen ve kaliteli delikler açan yüksek kaliteli, genişletilmiş oluklu 4 yivli spiral uç sayesinde deliklerin hızlı delinmesi ve atıkların hızlı çıkartılmasını sağlar.

Güçlendirilmiş gövde merkezi ile yüksek enerji devri sağlar. Maksimum dayanıklılık için ağır hizmet tipi şafta sahiptir.

“Master” SDS Plus Matkap Uçları “Ahşap”

| Ürün Kodu | Delme Çapı x Boy (mm) | Koli/Paket Adedi | Birim Fiyatı (\$) |
|-------------------|-----------------------|------------------|-------------------|
| 02.02.01.01.08250 | 8 x 250 | 100/25 | 1,80 |
| 02.02.01.01.08500 | 8 x 500 | 100/25 | 2,93 |
| 02.02.01.01.10250 | 10 x 250 | 100/25 | 1,94 |
| 02.02.01.01.10500 | 10 x 500 | 100/25 | 3,27 |
| 02.02.01.01.12250 | 12 x 250 | 100/25 | 2,41 |
| 02.02.01.01.12500 | 12 x 500 | 100/25 | 4,10 |
| 02.02.01.01.14250 | 14 x 250 | 100/25 | 2,56 |
| 02.02.01.01.14500 | 14 x 500 | 100/25 | 4,55 |
| 02.02.01.01.16250 | 16 x 250 | 100/25 | 3,00 |
| 02.02.01.01.16500 | 16 x 500 | 50/25 | 5,45 |
| 02.02.01.01.18250 | 18 x 250 | 100/25 | 3,50 |
| 02.02.01.01.18500 | 18 x 500 | 50/25 | 6,00 |
| 02.02.01.01.20250 | 20 x 250 | 50/25 | 4,35 |
| 02.02.01.01.20500 | 20 x 500 | 50/25 | 7,40 |
| 02.02.01.01.22250 | 22 x 250 | 50/25 | 5,00 |
| 02.02.01.01.22500 | 22 x 500 | 30/15 | 8,60 |
| 02.02.01.01.24250 | 24 x 250 | 50/25 | 5,80 |
| 02.02.01.01.24500 | 24 x 500 | 30/15 | 10,00 |
| 02.02.01.01.26500 | 26 x 500 | 30/15 | 11,80 |



SDS Plus Ahşap Matkap Uçları; tavlınmış yüksek çelik kalitesi, talaş tahliyesi, ekstra derin oluklar, sertleştirilmiş kesme kenarları, spiral merkez noktası ile uzun ömürlüdür. Ahşap uygulamalarda kullanılır.



“Master” SDS Plus Murç & Keski

| Ürün Kodu | Tip | Boy (mm) | Koli/Paket Adedi | Birim Fiyatı (\$) |
|-------------------|-------------|----------|------------------|-------------------|
| 02.02.06.00.70250 | Murç | 250 | 100/25 | 1,95 |
| 02.02.06.00.80250 | Keski | 250 | 100/25 | 1,95 |
| 02.02.06.00.90250 | Geniş keski | 250 | 100/25 | 2,55 |

Beton delme ve kesme işlemleri için kullanılan, SDS Plus matkap uçlarına uygun olarak üretilen, çelikten yapılmış kesici ve delici malzemelerdir.

“Master” SDS Max Murç & Keski

| Ürün Kodu | Tip | Boy (mm) | Koli Adedi | Birim Fiyatı (\$) |
|-------------------|-------------|----------|------------|-------------------|
| 02.02.07.00.10400 | Murç | 400 | 25 | 4,85 |
| 02.02.07.00.10500 | Murç | 500 | 25 | 5,85 |
| 02.02.07.00.10600 | Murç | 600 | 25 | 6,80 |
| 02.02.07.00.20400 | Keski | 400 | 25 | 4,85 |
| 02.02.07.00.20500 | Keski | 500 | 25 | 5,90 |
| 02.02.07.00.20600 | Keski | 600 | 25 | 6,80 |
| 02.02.07.00.30400 | Geniş keski | 400 | 25 | 5,45 |

Beton delme ve kesme işlemleri için kullanılan, SDS Max matkap uçlarına uygun olarak üretilen, çelikten yapılmış kesici ve delici malzemelerdir.



“Master” Anahtarlı Metal Mandrenler

| Ürün Kodu | Ebat (mm) | Koli Adedi | Birim Fiyatı (\$) |
|-------------------|-------------------|------------|-------------------|
| 02.03.01.00.10380 | 10 mm 1/2" | 100 | 3,35 |
| 02.03.01.00.10381 | 10 mm 3/8" | 100 | 3,35 |
| 02.03.01.00.13012 | 13 mm 1/2" | 50 | 4,50 |
| 02.03.01.00.13381 | 13 mm 3/8" | 50 | 4,50 |
| 02.03.01.00.16012 | 16 mm 1/2" | 30 | 8,25 |
| 02.03.02.00.13016 | 13 mm B16 (Konik) | 30 | 11,00 |
| 02.03.02.00.16018 | 16 mm B18 (Konik) | 30 | 12,00 |

Kimi taşınabilir takıların burmuna takılan ve dönen ögeyi sıkıştırmaya ve sabitlemeye yarayan, kullanım şekline göre elle veya anahtar ile sıkılan, üretim malzemesine göre metal veya plastik olarak çeşitlendirilen alettir.



“Master” Anahtarsız Elle Sıkma Supra Mandrenler

| Ürün Kodu | Ebat (mm) | Koli Adedi | Birim Fiyatı (\$) |
|-------------------|--------------------------|------------|-------------------|
| 02.03.03.00.10037 | Plastik 10 mm 1/2" | 50 | 3,60 |
| 02.03.03.00.10038 | Plastik 10 mm 3/8" | 50 | 3,60 |
| 02.03.03.00.13012 | Plastik 13 mm 1/2" | 50 | 5,00 |
| 02.03.06.00.13012 | Metal 13 mm 1/2" Kilitli | 50 | 13,00 |
| 02.03.04.00.13016 | Metal-Konik 13 mm B16 | 25 | 35,00 |
| 02.03.04.00.16018 | Metal-Konik 16 mm B18 | 20 | 40,00 |
| 02.03.04.00.20022 | Metal-Konik 20 mm B22 | 15 | 56,00 |

“Master” Mandren Anahtarı

| Ürün Kodu | Ebat (mm) | Koli Adedi | Birim Fiyatı (\$) |
|-------------------|-----------|------------|-------------------|
| 02.03.05.00.00016 | 16 | 400 | 1,25 |

Anahtarlı mandren ürününün sıkıştırılmasında kullanılan alettir.

“Master” Matkap Uçlu Vidalar İçin Bits Yıldız Uçlar 1/4”

| Ürün Kodu | Uç | Boy (mm) | Koli/Paket Adedi | Birim Fiyatı (\$) |
|-------------------|-----|----------|------------------|-------------------|
| 02.04.01.00.10025 | PH0 | 25 | 3200/40 | 0,200 |
| 02.04.01.00.11025 | PH1 | 25 | 3200/40 | 0,143 |
| 02.04.01.00.13025 | PH2 | 25 | 3200/40 | 0,143 |
| 02.04.01.00.21050 | PH1 | 50 | 1600/20 | 0,280 |
| 02.04.01.00.22050 | PH2 | 50 | 1600/20 | 0,280 |
| 02.04.01.00.23050 | PH3 | 50 | 1600/20 | 0,280 |
| 02.04.01.00.31075 | PH1 | 75 | 1000/20 | 0,400 |
| 02.04.01.00.32075 | PH2 | 75 | 1000/20 | 0,400 |
| 02.04.01.00.33075 | PH3 | 75 | 1000/20 | 0,400 |
| 02.04.01.00.34075 | PH4 | 75 | 750/100 | 0,980 |
| 02.04.01.00.42100 | PH2 | 100 | 500/10 | 0,660 |
| 02.04.01.00.42150 | PH2 | 150 | 500/10 | 0,960 |

Matkap uçlarına takılan ve böylece tornavida işlevi gören, yıldız başlı vidalar için, ihtiyaca göre boyları mevcut uçlardır.



“Master” Sunta Vidaları İçin Bits Pozi Uçlar 1/4”

| Ürün Kodu | Uç | Boy (mm) | Koli/Paket Adedi | Birim Fiyatı (\$) |
|-------------------|-----|----------|------------------|-------------------|
| 02.04.02.00.11025 | PZ1 | 25 | 3200/40 | 0,154 |
| 02.04.02.00.12025 | PZ2 | 25 | 3200/40 | 0,154 |
| 02.04.02.00.21050 | PZ1 | 50 | 1600/20 | 0,310 |
| 02.04.02.00.22050 | PZ2 | 50 | 1600/20 | 0,310 |
| 02.04.02.00.23050 | PZ3 | 50 | 1600/20 | 0,310 |
| 02.04.02.00.31075 | PZ1 | 75 | 1000/20 | 0,430 |
| 02.04.02.00.32075 | PZ2 | 75 | 1000/20 | 0,430 |
| 02.04.02.00.33075 | PZ3 | 75 | 1000/20 | 0,430 |
| 02.04.02.00.42100 | PZ2 | 100 | 500/10 | 0,660 |
| 02.04.02.00.42150 | PZ2 | 150 | 500/10 | 0,850 |

Matkap uçlarına takılan ve böylece tornavida işlevi gören, yıldız başlı vidalar için, ihtiyaca göre boyları mevcut uçlardır.



“Master” Bits Düz Uçlar 1/4”

| Ürün Kodu | Uç | Boy (mm) | Koli/Paket Adedi | Birim Fiyatı (\$) |
|-------------------|-----|----------|------------------|-------------------|
| 02.04.03.00.40025 | 4.0 | 25 | 2500/100 | 0,21 |
| 02.04.03.00.40050 | 4.0 | 50 | 1600/20 | 0,39 |
| 02.04.03.00.45025 | 4.5 | 25 | 2500/100 | 0,21 |
| 02.04.03.00.45050 | 4.5 | 50 | 1600/20 | 0,39 |
| 02.04.03.00.50050 | 5.0 | 50 | 1600/20 | 0,39 |
| 02.04.03.00.55025 | 5.5 | 25 | 3200/40 | 0,21 |
| 02.04.03.00.55050 | 5.5 | 50 | 1600/20 | 0,39 |
| 02.04.03.00.65025 | 6.5 | 25 | 3200/40 | 0,21 |
| 02.04.03.00.65050 | 6.5 | 50 | 1600/20 | 0,54 |
| 02.04.03.00.70025 | 7.0 | 25 | 2500/100 | 0,21 |
| 02.04.03.00.70050 | 7.0 | 50 | 1000/100 | 0,54 |
| 02.04.03.00.80025 | 8.0 | 25 | 2500/100 | 0,31 |
| 02.04.03.00.80050 | 8.0 | 50 | 1600/20 | 0,54 |

Matkap uçlarına takılan ve böylece tornavida işlevi gören, düz başlı vidalar için, ihtiyaca göre boyları mevcut uçlardır.



“Master” Tork Uçlar 1/4”



| Ürün Kodu | Uç | Boy (mm) | Koli/Paket Adedi | Birim Fiyatı (\$) |
|-------------------|-----|----------|------------------|-------------------|
| 02.04.04.00.03050 | T30 | 50 | 1600/20 | 0,31 |
| 02.04.04.00.03075 | T30 | 75 | 1000/20 | 0,45 |
| 02.04.04.00.03100 | T30 | 100 | 500/10 | 0,66 |
| 02.04.04.00.03150 | T30 | 150 | 500/10 | 0,96 |
| 02.04.04.00.04050 | T40 | 50 | 1600/20 | 0,40 |

Matkap uçlarına takılan ve böylece tornavida işlevi gören, tork başlı vidalar için, ihtiyaca göre boylan mevcut uçlardır.

“Master” Manyetik Bits Adaptörü



| Ürün Kodu | Tutma Çapı x Boy (mm) | Koli/Paket Adedi | Birim Fiyatı (\$) |
|-------------------|-----------------------|------------------|-------------------|
| 02.05.01.00.01060 | 10 x 60 | 600/300/10 | 0,94 |

Bits uç ve matkap arasında yerleştirilen ve bits ucu uzatmaya yarayan aksesuardır.

“Master” Manyetik Somun Adaptörleri



| Ürün Kodu | Somun Çapı x Boy (mm) | Koli/Paket Adedi | Birim Fiyatı (\$) |
|-------------------|-----------------------|------------------|-------------------|
| 02.05.01.00.07045 | 7 x 45 | 600/300/10 | 0,50 |
| 02.05.01.00.08045 | 8 x 45 | 600/300/10 | 0,51 |
| 02.05.01.00.08065 | 8 x 65 | 500/250/10 | 0,56 |
| 02.05.01.00.10045 | 10 x 45 | 600/300/10 | 0,57 |
| 02.05.01.00.10065 | 10 x 65 | 400/200/8 | 0,69 |
| 02.05.01.00.11065 | 11 x 65 | 480/240/8 | 0,70 |
| 02.05.01.00.12065 | 12 x 65 | 300/150/6 | 0,71 |
| 02.05.01.00.13065 | 13 x 65 | 300/150/6 | 0,76 |
| 02.05.01.00.14065 | 14 x 65 | 250/125/5 | 1,30 |
| 02.05.01.00.15065 | 15 x 65 | 250/125/5 | 1,40 |
| 02.05.01.00.17065 | 17 x 65 | 250/125/5 | 2,50 |

Altıgen başlı somunları sıkılmak için somun ile matkap arasında kullanılan aksesuardır.

“Kenito” SDS Plus Adaptörleri



| Ürün Kodu | Tip | Koli/Paket Adedi | Birim Fiyatı (\$) |
|-------------------|---------|------------------|-------------------|
| 02.05.01.01.00015 | Mandren | 500/25 | 0,75 |
| 02.05.01.02.00018 | Uç | 500/50 | 1,00 |

Bits uçları SDS Plus matkaplar ile kullanmak için bits uç ile matkap arasında kullanılan aksesuardır.

“UGR” Çanak Vidalı Dalga Telli Fırçalar

| Ürün Kodu | Ebatlar (mm) | Koli Adedi | Birim Fiyatı (\$) |
|-------------------|--------------|------------|-------------------|
| 02.06.01.00.06514 | 65 x M14 | 100 | 2,16 |
| 02.06.01.00.07514 | 75 x M14 | 100 | 2,55 |
| 02.06.01.00.10014 | 100 x M14 | 60 | 4,48 |

Saçaklı çanak fırçalar, genelde geniş metal yüzeylerin boyadan önce yüzey hazırlama, kaynak çapaklarının temizlenmesi hafif pasın kaldırılması ve yüzey parlatma vb. işlemlerde elde kullanılan elektrikli, havalı spiral taşlama motorlarına veya özel olarak dizayn edilmiş makinalara takılarak kullanılır. M14 vidalıdır.



“UGR” Konik Vidalı Dalga Telli Fırçalar

| Ürün Kodu | Ebatlar (mm) | Koli Adedi | Birim Fiyatı (\$) |
|-------------------|--------------|------------|-------------------|
| 02.06.02.00.00014 | 100 x M14 | 60 | 3,35 |
| 02.06.02.00.11514 | 115 x M14 | 60 | 3,80 |

Şekillerinin konik olmasından dolayı her türlü ulaşılması güç yarıklara, köşelere girerek boya sökme, çapak veya pürüzlerin temizlenmesi, kaynaklı yüzeylerin temizlenmesi vb. işlemlerde elde kullanılan elektrikli, havalı spiral taşlama motorlarına veya özel olarak dizayn edilmiş makinalara takılarak kullanılır. M14 vidalıdır.



“UGR” Çanak Vidalı Burma Telli Fırçalar

| Ürün Kodu | Ebatlar (mm) | Koli Adedi | Birim Fiyatı (\$) |
|-------------------|--------------|------------|-------------------|
| 02.06.03.00.06514 | 65 x M14 | 100 | 2,81 |
| 02.06.03.00.07514 | 75 x M14 | 100 | 3,35 |
| 02.06.03.00.10014 | 100 x M14 | 60 | 5,43 |

Boya sökme, çapak veya pürüzlerin temizlenmesi, kaynaklı yüzeylerin temizlenmesi vb. işlemlerde elde kullanılan elektrikli, havalı spiral taşlama motorlarına veya özel olarak dizayn edilmiş makinalara takılarak kullanılır. M14 vidalıdır.



“UGR” Çanak Vidalı Kuşaklı Burma Telli Fırçalar

| Ürün Kodu | Ebatlar (mm) | Koli Adedi | Birim Fiyatı (\$) |
|-------------------|--------------|------------|-------------------|
| 02.06.04.00.10014 | 100 x M14 | 24 | 13,68 |

Boya sökme, çapak veya pürüzlerin temizlenmesi, kaynaklı yüzeylerin temizlenmesi vb. işlemlerde elde kullanılan elektrikli, havalı spiral taşlama motorlarına veya özel olarak dizayn edilmiş makinalara takılarak kullanılır. M14 vidalıdır.





“UGR” Konik Vidalı Burma Telli Fırçalar

| Ürün Kodu | Ebatlar (mm) | Koli Adedi | Birim Fiyatı (\$) |
|-------------------|--------------|------------|-------------------|
| 02.06.05.00.10014 | 100 x M14 | 60 | 4,04 |
| 02.06.05.00.11514 | 115 x M14 | 60 | 4,53 |

Şekillerinin konik olmasından dolayı her türlü ulaşılması güç yarıklara, köşelere girerek boya sökme, çapak veya pürüzlerin temizlenmesi, kaynaklı sathların temizlenmesi vb. işlemlerde elde kullanılan elektrikli, havalı spiral taşlama motorlarına veya özel olarak dizayn edilmiş makinalara takılarak kullanılır. M14 vidalıdır.



“UGR” Daire Burma Telli Fırçalar

| Ürün Kodu | Ebatlar (mm) | Koli Adedi | Birim Fiyatı (\$) |
|-------------------|--------------|------------|-------------------|
| 02.06.06.00.00115 | 115 x 22 | 60 | 4,59 |
| 02.06.06.00.00150 | 150 x 22 | 40 | 6,80 |
| 02.06.06.00.00180 | 180 x 22 | 20 | 9,78 |

Bu fırçalar genelde elektrikli, sabit ve hareketli taşlama motorlarına ve özel olarak dizayn edilmiş makinalara takılarak kullanılır. Temizlenmesi ve sath düzeltilmesi yapılan güç işlerde, boya sökme çapak ve curufların temizlenmesi, kauçuk parçalarının temizlenmesi vb. işlerde kullanılmaktadır.



“UGR” Daire Tel Fırçalar

| Ürün Kodu | Ebatlar (mm) | Koli Adedi | Birim Fiyatı (\$) |
|-------------------|--------------|------------|-------------------|
| 02.06.07.00.10030 | 100 x 30 | 60 | 3,28 |
| 02.06.07.00.12530 | 125 x 30 | 60 | 3,43 |
| 02.06.07.00.15050 | 150 x 30 | 40 | 7,05 |
| 02.06.07.00.17550 | 175 x 30 | 20 | 9,42 |
| 02.06.07.00.20050 | 200 x 30 | 20 | 10,04 |

Bu fırçalar genelde elektrikli, sabit ve hareketli taşlama motorlarına ve özel olarak dizayn edilmiş makinalara takılarak kullanılır. Temizlenmesi ve sath düzeltilmesi yapılan güç işlerde, boya sökme çapak ve curufların temizlenmesi, kauçuk parçalarının temizlenmesi vb. işlerde kullanılmaktadır.



“UGR” Pimli Daire Tel Fırçalar

| Ürün Kodu | Çap (mm) | Pim Çapı (mm) | Koli/Paket Adedi | Birim Fiyatı (\$) |
|-------------------|----------|---------------|------------------|-------------------|
| 02.06.10.00.00040 | 40 | 6 | 720/72 | 0,97 |
| 02.06.10.00.00050 | 50 | 6 | 450/15 | 1,02 |
| 02.06.10.00.00063 | 63 | 6 | 300/30 | 1,18 |
| 02.06.10.00.00075 | 75 | 6 | 250/25 | 1,32 |
| 02.06.10.00.00100 | 100 | 6 | 120/12 | 1,97 |

Saçaklı daire tel fırçalar, genelde geniş metal yüzeylerin boyadan önce sath hazırlama, kaynak çapaklarının temizlenmesi hafif pasın kaldırılması ve yüzey parlatma vb. işlerde elde kullanılan elektrikli, havalı spiral taşlama motorlarına veya özel olarak dizayn edilmiş makinalara takılarak kullanılır.

“UGR” Pimli Kalem Tel Fırçalar

| Ürün Kodu | Çap (mm) | Pim Çapı (mm) | Koli/Paket Adedi | Birim Fiyatı (\$) |
|-------------------|----------|---------------|------------------|-------------------|
| 02.06.11.00.00012 | 12 | 6 | 1000/50 | 0,85 |
| 02.06.11.00.00017 | 17 | 6 | 400/50 | 0,97 |
| 02.06.11.00.00024 | 24 | 6 | 300/25 | 1,05 |
| 02.06.11.00.00030 | 30 | 6 | 300/25 | 1,25 |

Pimli kalem tel fırçalar, ulaşılması güç olan iç ve dış yüzeylerdeki çapakların, kaynaklı köşelerin temizlenmesi, pas sökme, gibi işlerde elektrikli matkap, havalı spiral taşlama motorlarına takılarak kullanılır.



“UGR” Pimli Çanak Tel Fırçalar

| Ürün Kodu | Çap (mm) | Pim Çapı (mm) | Koli/Paket Adedi | Birim Fiyatı (\$) |
|-------------------|----------|---------------|------------------|-------------------|
| 02.06.08.00.00050 | 50 | 6 | 300/30 | 1,65 |
| 02.06.08.00.00065 | 65 | 6 | 150/15 | 1,98 |
| 02.06.08.00.00075 | 75 | 6 | 120/12 | 2,32 |

Ulaşılması güç olan iç ve dış yüzeylerdeki çapakların, kaynaklı köşelerin temizlenmesi, pas sökme, curuf alma vb. işlerde elektrikli matkap, havalı spiral taşlama motorlarına takılarak kullanılır.



“UGR” Plastik Saplı Tel Fırça

| Ürün Kodu | Kaplama | Koli/Paket Adedi | Birim Fiyatı (\$) |
|-------------------|---------|------------------|-------------------|
| 02.06.12.00.00506 | Pirinç | 120/12 | 1,51 |

Yüksek dolgun telleri sayesinde dar ve ulaşılması güç olan yüzeylerin temizlenmesinde kullanılır.



“UGR” Plastik Saplı Sarı Tel Fırça

| Ürün Kodu | Tel Sıra Sayısı | Koli/Paket Adedi | Birim Fiyatı (\$) |
|-------------------|-----------------|------------------|-------------------|
| 02.06.12.01.00004 | 4 | 288/12 | 0,83 |
| 02.06.12.01.00005 | 5 | 288/12 | 0,88 |
| 02.06.12.01.00006 | 6 | 288/12 | 0,94 |

Plastik saplı çelik tel fırçalar bütün işlerde kullanılmaktadır, özellikle paslanmaz işlerinde kullanılır.



“UGR” Ağaç Saplı Siyah Tel Fırça

| Ürün Kodu | Tel Sıra Sayısı | Koli/Paket Adedi | Birim Fiyatı (\$) |
|-------------------|-----------------|------------------|-------------------|
| 02.06.13.00.00003 | 3 | 288/12 | 1,05 |

Ağaç saplı çelik siyah tel fırçalar bütün işlerde kullanılmaktadır, özellikle paslanmaz işlerinde kullanılır.



“Jaguar” Yarım Yuvarlak Eğeler

| Ürün Kodu | Ebatlar (inch) | Düzine | Birim Fiyatı (\$) |
|-------------------|----------------|--------|-------------------|
| 02.07.03.00.01008 | Kalın 8” | 1 | 44,61 |
| 02.07.03.00.01010 | Kalın 10” | 1 | 59,03 |
| 02.07.03.00.01012 | Kalın 12” | 1 | 88,76 |

Yarım yuvarlak eğeler, çap noktasına doğru incelir. İç ve dış büyük yüzeyler için uygundur.

“Jaguar” Üç Köşe Testere Eğeleri

| Ürün Kodu | Ebatlar (inch) | Düzine | Birim Fiyatı (\$) |
|-------------------|----------------|--------|-------------------|
| 02.07.05.00.00040 | Slim 4” | 1 | 16,36 |
| 02.07.05.00.00045 | Slim 4.5” | 1 | 18,02 |
| 02.07.05.00.00050 | Slim 5” | 1 | 18,50 |
| 02.07.05.00.00060 | Slim 6” | 1 | 21,52 |
| 02.07.05.00.00070 | Slim 7” | 1 | 24,19 |
| 02.07.06.00.10050 | Regular 5” | 1 | 21,12 |
| 02.07.06.00.10060 | Regular 6” | 1 | 21,56 |
| 02.07.06.00.10070 | Regular 7” | 1 | 25,15 |
| 02.07.06.00.10080 | Regular 8” | 1 | 31,48 |
| 02.07.06.00.10090 | Regular 9” | 1 | 34,11 |
| 02.07.06.00.10100 | Regular 10” | 1 | 44,17 |

Üç köşe ince dış 60 derecelik dış açısıyla testere eğeleri törpülemek amacıyla kullanılır. Üçgen şeklindedir ve uçlara doğru biraz incelir. Testerenin dişleriyle kanalları arasında törpü yapmak için kullanılır.

“Jaguar” Hand Eğeler

| Ürün Kodu | Ebatlar (inch) | Düzine | Birim Fiyatı (\$) |
|-------------------|--------------------|--------|-------------------|
| 02.07.01.00.01006 | 2nd Cut, Orta 6” | 1 | 23,62 |
| 02.07.01.00.01008 | 2nd Cut, Orta 8” | 1 | 31,93 |
| 02.07.01.00.01010 | 2nd Cut, Orta 10” | 1 | 41,33 |
| 02.07.01.00.01012 | 2nd Cut, Orta 12” | 1 | 63,40 |
| 02.07.02.00.02006 | Bastard, Kalın 6” | 1 | 22,09 |
| 02.07.02.00.02008 | Bastard, Kalın 8” | 1 | 29,73 |
| 02.07.02.00.02010 | Bastard, Kalın 10” | 1 | 37,35 |
| 02.07.02.00.02012 | Bastard, Kalın 12” | 1 | 59,82 |

Düz testere için genel amaçlı eğedir. Genişlikte paralel, kalınlıkta koniktir. İki yönlü ve bir kenarda sadece tek kesim yapılır.

“Jaguar” Mil Eğeler

| Ürün Kodu | Ebatlar (inch) | Düzine | Birim Fiyatı (\$) |
|-------------------|-----------------------|--------|-------------------|
| 02.07.07.00.01006 | 1 kenarı Yuvarlak 6” | 1 | 22,56 |
| 02.07.07.00.01008 | 1 kenarı Yuvarlak 8” | 1 | 27,54 |
| 02.07.07.00.01010 | 1 kenarı Yuvarlak 10” | 1 | 38,27 |
| 02.07.07.00.01012 | 1 kenarı Yuvarlak 12” | 1 | 56,19 |

Çelik şekillendirme ya da keskin kenarları yenilemek için kullanılan genel amaçlı törpülerdir. Kürek, keçe, çapa gibi kazıyıcı aletleri bilemek için, parlatma ve torna üzerindeki çapakları almak için idealdir.



HINDİSTAN MALI



HINDİSTAN MALI



HINDİSTAN MALI



HINDİSTAN MALI

“Jaguar” Motor Eđeleri

| Ürün Kodu | Ebatlar (inch) | Düzine | Birim Fiyatı (\$) |
|-------------------|----------------|--------|-------------------|
| 02.07.08.00.60532 | 6” x 5/32” | 1 | 13,55 |
| 02.07.08.00.80316 | 8” x 3/16” | 1 | 15,30 |
| 02.07.08.00.80732 | 8” x 7/32” | 1 | 15,30 |

Testere zincirinin kesicilerini bilemede kullanılır. Yuvarlaktr.



“Jaguar” Yarım Yuvarlak Ađaç Törpü

| Ürün Kodu | Ebatlar (inch) | Düzine | Birim Fiyatı (\$) |
|-------------------|----------------|--------|-------------------|
| 02.07.09.00.01008 | Bastard, 8” | 1 | 48,53 |
| 02.07.09.00.01010 | Bastard, 10” | 1 | 63,71 |
| 02.07.09.00.01012 | Bastard, 12” | 1 | 82,20 |

Ahşap, kontrplak, plastik ve diđer yumuşak malzemelerde çalışmak ve içbükey, düz yüzeyler ve büyük delikler için idealdir. Yarım yuvarlak şeklindedir.



“Jaguar” Yuvarlak Eđeler

| Ürün Kodu | Ebatlar (inch) | Düzine | Birim Fiyatı (\$) |
|-------------------|----------------|--------|-------------------|
| 02.07.04.00.01006 | Kalın 6” | 1 | 22,12 |
| 02.07.04.00.01008 | Kalın 8” | 1 | 25,80 |
| 02.07.04.00.01010 | Kalın 10” | 1 | 34,94 |
| 02.07.04.00.01012 | Kalın 12” | 1 | 83,08 |

Yuvarlak eđeler, çap noktasına doğru incelik. Çift uygulama metalin hızlı kaldırılması için içbükey yüzeyler ve düz eđeleme için uygundur.



“Rainbow” Maske Camları

| Ürün Kodu | No. | Ebatlar (mm) | Koli/Paket Adedi | Birim Fiyatı (\$) |
|-------------------|------------|--------------|------------------|-------------------|
| 02.09.01.00.10777 | 10 - (777) | 110 x 80 x 3 | 400/50 | 0,33 |
| 02.09.01.00.11787 | 11 - (787) | 110 x 80 x 3 | 400/50 | 0,33 |
| 02.09.01.00.13888 | 13 - (888) | 110 x 80 x 3 | 400/50 | 0,33 |

Kaynak yaparken gözün kaynak çapaklarından korunmasını ve kaynak esnasında oluşan ışıktan ve çaplardan gözün etkilenmemesi için kullanılan aksesuardır.



ÜRÜNLER AHŞAP SANDIKTA SATILMAKTADIR.



“UGR” Tornavida Seti

| Ürün Kodu | Özellikler | Koli Adedi | Birim Fiyatı (\$) |
|-------------------|--|------------|-------------------|
| 02.08.03.00.00007 | 7'li Set Düz Uç: 4x75, 4x100, 5x125,6x150 Yıldız Uç: 4x100, 5x125, 6x150 | 20 | 7,36 |



“UGR” Yıldız Uçlu Tornavidalar

| Ürün Kodu | Uç | Ebatlar (mm) | Koli/Paket Adedi | Birim Fiyatı (\$) |
|-------------------|-----|--------------|------------------|-------------------|
| 02.08.02.00.40075 | PH0 | 4 x 75 | 120/12 | 1,09 |
| 02.08.02.00.50100 | PH1 | 5 x 100 | 120/12 | 1,11 |
| 02.08.02.00.50125 | PH1 | 5 x 125 | 120/12 | 1,15 |
| 02.08.02.00.50150 | PH1 | 5 x 150 | 120/12 | 1,24 |
| 02.08.02.00.60100 | PH2 | 6 x 100 | 120/12 | 1,28 |
| 02.08.02.00.60125 | PH2 | 6 x 125 | 120/12 | 1,32 |
| 02.08.02.00.60150 | PH2 | 6 x 150 | 120/12 | 1,41 |
| 02.08.02.00.60175 | PH2 | 6 x 175 | 120/12 | 1,58 |
| 02.08.02.00.80150 | PH3 | 8 x 150 | 120/12 | 1,96 |

Vida sıkma, sökme ve gevşetme işlemlerinde kullanılan, vida şekline göre ucu düz ve yıldız olan alettir.



“UGR” Düz Uçlu Tornavidalar

| Ürün Kodu | Uç-Ağız Genişliği | Ebatlar (mm) | Koli/Paket Adedi | Birim Fiyatı (\$) |
|-------------------|-------------------|--------------|------------------|-------------------|
| 02.08.01.00.30100 | 0.4 | 3 x 100 | 120/12 | 1,07 |
| 02.08.01.00.40075 | 0.4 | 4 x 75 | 120/12 | 1,09 |
| 02.08.01.00.50100 | 0.8 | 5 x 100 | 120/12 | 1,11 |
| 02.08.01.00.50125 | 0.8 | 5 x 125 | 120/12 | 1,15 |
| 02.08.01.00.50150 | 0.8 | 5 x 150 | 120/12 | 1,23 |
| 02.08.01.00.60100 | 0.9 | 6 x 100 | 120/12 | 1,28 |
| 02.08.01.00.60125 | 0.9 | 6 x 125 | 120/12 | 1,32 |
| 02.08.01.00.60150 | 0.9 | 6 x 150 | 120/12 | 1,41 |
| 02.08.01.00.60175 | 0.9 | 6 x 175 | 120/12 | 1,58 |
| 02.08.01.00.80150 | 1.2 | 8 x 150 | 120/12 | 1,96 |
| 02.08.01.00.80175 | 1.2 | 8 x 175 | 120/12 | 2,17 |



“UGR” Kontrol Kalemı

| Ürün Kodu | Özellikler | Koli /Paket Adedi | Birim Fiyatı (\$) |
|-------------------|----------------|-------------------|-------------------|
| 02.08.07.00.00001 | Kontrol Kalemı | 120/12 | 0,62 |

Elektrik kaçağı kontrolü, priz söküp takma işlemlerinde kullanılır.



BÖLÜM 3

YAPIŞTIRICILAR & KİMYASALLAR



İNGİLİZ MALI

“UGR” Genel Amaçlı Hızlı Yapıştırıcı

| Ürün Kodu | Seri | Özellikler | Ağırlık (gr) | Koli/Paket Adedi | Birim Fiyatı (\$) |
|-------------------|------|---------------------|--------------|------------------|-------------------|
| 03.01.01.01.00020 | - | Plastik Tüp, Kutulu | 20 | 500/50 | 1,49 |



İNGİLİZ MALI

“Herkül” Deri Yapıştırıcı

| Ürün Kodu | Tip | Ağırlık (gr) | Koli/Paket Adedi | Birim Fiyatı (\$) |
|-------------------|------------|--------------|------------------|-------------------|
| 03.01.02.00.00020 | Herkül 412 | 20 | 500/50 | 1,49 |

Deri, metal ve kauçuk yapıştırmada kullanılan esnek bir yapıştırıcıdır.



İNGİLİZ MALI

“Herkül” Pas Sökücüler

| Ürün Kodu | Tip | Ağırlık (gr) | Koli Adedi | Birim Fiyatı (\$) |
|-------------------|--------------|--------------|------------|-------------------|
| 03.05.01.00.00200 | Herkül HE-40 | 200 | 36 | ... |
| 03.05.01.00.00400 | Herkül HE-40 | 400 | 24 | 3,48 |

Paslanmış yüzeyleri temizleyen, gıcırtyı önleyen genel amaçlı yağlayıcıdır.



“Herkül” Daksil

| Ürün Kodu | Tip | Ağırlık (gr) | Koli Adedi | Birim Fiyatı (\$) |
|-------------------|------------|--------------|------------|-------------------|
| 03.09.01.00.00007 | Metal Uçlu | 7 | 576/24 | 0,97 |

Bu ürün dakstil olarak kullanılmasının dışında mermer, taş, cam üzeri yazı yazma kalemli olarak da kullanılır.

“Herkül” Koli Kalem / Kesik Uç

| Ürün Kodu | Özellikler | Koli/Paket Adedi | Birim Fiyatı |
|-------------------|----------------------|------------------|--------------|
| 03.09.02.00.00001 | Kesik Uçlu / Siyah | 864/144 | 0,55 |
| 03.09.02.00.00002 | Kesik Uçlu / Mavi | 864/144 | 0,55 |
| 03.09.02.00.00003 | Kesik Uçlu / Kırmızı | 864/144 | 0,55 |

Metal, cam, folyo, plastik ve fotoğraf filmi gibi yüzeylerde rahatlıkla kullanılır. Hızlı kuruyan mürekkep özelliği ile kullanım sonrası yazınız sabit kalacaktır. Ayrıca suya dayanıklı ve toksik madde içermez.



“Fix-it” Kimyasal Dübeller

| Ürün Kodu | Özellikler | Ağırlık (gr) | Koli Adedi | Birim Fiyatı (\$) |
|-------------------|-------------------------|--------------|------------|-------------------|
| 03.04.01.01.00345 | Polyester Bazlı Strenli | 345 | 12 | 3,47 |
| 03.04.01.01.00410 | Polyester Bazlı Strenli | 410 | 12 | 3,99 |

Profesyonel bir yapıştırıcı ve doldurucudur. Çok ağır yükler ve dayanım gerektiren işler için kullanılır. İçinde bulunan 2 kimyasalın (hızlandırıcı ve yapıştırıcı) bir araya gelmesi sonucu çok dayanıklı, güvenli ve hızlı bir yapıştırıcı ortaya çıkar. Özellikle büyük ve ağır ekipmanların montajı, sabitlenmesi ve birleştirilmesinde kullanılır.



CALIDAD
ESPANOLA



“UGR” Sıcak Silikon Tabancaları

| Ürün Kodu | Özellikler | Koli/Paket Adedi | Birim Fiyatı (\$) |
|-------------------|------------|------------------|-------------------|
| 09.13.01.01.00060 | Prof. 60 W | 36/12 | 8,91 |
| 09.13.01.01.00080 | Prof. 80 W | 36/12 | 9,71 |

Tetik beslemeli 60-80W mum tabancası, çabuk ısınmayı sağlayan piriç ağızlı silikonun en iyi derecede erimesini sağlayarak kullanım kolaylığı sağlar. Yapıştırıcı amacı ile sert parmak silikonun ısıtılarak eritilmesinde ile kullanılır. Uygulama alanında hızlı bir şekilde soğur, su ve nemden etkilenmez.



“Master” Silikon Mum Çubukları

| Ürün Kodu | Özellikler | Paket Ağırlık (kg) | Koli/Paket Adedi | Birim KG Fiyatı(\$) |
|-------------------|------------------|--------------------|------------------|---------------------|
| 03.03.01.00.20113 | 11.2 x 300 Kalın | 2 | 20/2 | 8,45 |

Kullanımı çok kolay ve çok yönlüdür. Tamir, sabitleme, montaj, kapama ve birleştirme işlerinde kullanmak için idealdir.





BÖLÜM 4

KALDIRMA EKİPMANLARI

“UGR” Şişe Krikolar

| Ürün Kodu | Kaldırma Yüksekliği (cm) | Kaldırma Kapasitesi (ton) | Koli Adedi | Birim Fiyatı (\$) |
|-------------------|--------------------------|---------------------------|------------|-------------------|
| 04.03.01.00.00002 | 17 | 2 | 10 | 23,76 |
| 04.03.01.00.00003 | 18 | 3 | 8 | 29,00 |
| 04.03.01.00.00005 | 20 | 5 | 6 | 35,00 |
| 04.03.01.00.00008 | 23 | 8 | 4 | 43,00 |
| 04.03.01.00.00010 | 23 | 10 | 4 | 48,00 |
| 04.03.01.00.00012 | 25 | 12 | 2 | 56,00 |
| 04.03.01.00.00015 | 24 | 15 | 2 | 66,50 |
| 04.03.01.00.00020 | 24 | 20 | 2 | 82,00 |
| 04.03.01.00.00030 | 17 | 30 | 2 | 110,00 |
| 04.03.01.00.00050 | 18 | 50 | 1 | 241,00 |

İhtiyaca uygun farklı tonaj seçenekleriyle garajda var olan otomobil, makine ve diğer nesnelere dahil olmak üzere hemen hemen her şeyi kaldırabilir. Ayrıca ayarlanabilir yüksekliği, platformu yükselten bir vida olarak kullanılabilir.



“UGR” Arabalı Krikolar

| Ürün Kodu | Özellikler | Kaldırma Yüksekliği (cm) | Kaldırma Kapasitesi (ton) | Koli Adedi | Birim Fiyatı (\$) |
|-------------------|--------------|--------------------------|---------------------------|------------|-------------------|
| 04.01.00.00.00002 | Karton Kutu | 20 | 2 | 1 | 49,00 |
| 04.01.00.00.00003 | Plastik Kutu | 20 | 2 | 1 | 55,50 |
| 04.01.00.00.00004 | Pedallı | 36 | 3 | 1 | 219,00 |
| 04.01.00.00.00006 | Alçak Şase | 50 | 3 | 1 | 253,00 |

İhtiyacınızı karşılayabilecek 2T karton ve çantalı, 3T karton ve pedallı karton, 3T çift piston alçak şase karton seçenekleri mevcuttur. Kullanışı kolay bir ürün olup her araca uygunluk sağlar. Bazı araçlar için tavsiye edilebilecek modeller: Taksi vb. araçlarda 2 veya 3 tonluk krikolar, panelvan, traktör vb. araçlarda 3 tonluk krikolar.



“UGR” Sehpa Krikolar

| Ürün Kodu | Kaldırma Yüksekliği (cm) | Kaldırma Kapasitesi (ton) | Koli Adedi | Birim Fiyatı (\$) |
|-------------------|--------------------------|---------------------------|------------|-------------------|
| 04.04.01.00.00003 | 14,5 | 3 | 4 | 37,00 |
| 04.04.01.00.00006 | 23 | 6 | 2 | 63,50 |

Acil lastik değişimi, onarımı ve daha fazlası için yüksek yük kapasitesine sahip, araç altına kolay erişim sağlayan çelik krikolardır.



“UGR” Makaslı Krikolar

| Ürün Kodu | Kaldırma Yüksekliği (cm) | Kaldırma Kapasitesi (ton) | Koli Adedi | Birim Fiyatı (\$) |
|-------------------|--------------------------|---------------------------|------------|-------------------|
| 04.05.01.00.00015 | 27,5 | 1,5 | 6 | 23,00 |

Acil lastik değişimi, onarımı ve daha fazlası için yüksek yük kapasitesine sahip, araç altına kolay erişim sağlayan çelik krikolardır.



“UGR” Caraskallar

| Ürün Kodu | Kaldırma Yüksekliği (cm) | Kaldırma Kapasitesi (ton) | Koli Adedi | Birim Fiyatı (\$) |
|-------------------|--------------------------|---------------------------|------------|-------------------|
| 04.02.01.00.03005 | 3 | 0,5 | 1 | 59,00 |
| 04.02.01.00.03030 | 3 | 3 | 1 | 113,00 |
| 04.02.01.00.05005 | 5 | 0,5 | 1 | 71,50 |
| 04.02.01.00.05030 | 5 | 3 | 1 | 141,00 |
| 04.02.01.00.05050 | 5 | 5 | 1 | 236,00 |

Zincirli asmalı sistem ile ağırlık ve yük kaldırmaya yarayan alettir. Caraskallarımız armut tipindedir.





BÖLÜM 5

İŞ GÜVENLİĞİ

“UGR” Nitril Eldivenler - 1/4

| Ürün Kodu | Eldiven Tipi | Ebat (inch) | Koli/Paket Adedi | Birim Fiyatı (\$) |
|-------------------|--------------|-------------|------------------|-------------------|
| 05.01.06.01.30008 | Gri Nitril | 8 | 300/12 | 0,76 |
| 05.01.06.01.30009 | Gri Nitril | 9 | 300/12 | 0,76 |
| 05.01.06.01.30010 | Gri Nitril | 10 | 360/10 | 0,76 |

Ellerin aşınmasına, kesilmesine ve delinmesine karşı koruyucu olarak üretim, montaj, temizlik, yapı bakım-onarım ve tamir işlerinde kullanılan nitril ile kaplanmış naylon eldivenlerdir.

SATRA
Certificate



“UGR” Nitril Eldivenler - 3/4

| Ürün Kodu | Eldiven Tipi | Ebat (inch) | Koli/Paket Adedi | Birim Fiyatı (\$) |
|-------------------|--------------|-------------|------------------|-------------------|
| 05.01.06.03.31009 | Gri Nitril | 9 | 360/10 | 1,00 |
| 05.01.06.03.31010 | Gri Nitril | 10 | 360/10 | 1,00 |

Ellerin aşınmasına, kesilmesine ve delinmesine karşı koruyucu olarak üretim, montaj, temizlik, yapı bakım-onarım ve tamir işlerinde kullanılan nitril ile kaplanmış naylon eldivenlerdir.

SATRA
Certificate



“UGR” Poliüretan Eldivenler

| Ürün Kodu | Eldiven Tipi | Ebat (inch) | Koli/Paket Adedi | Birim Fiyatı (\$) |
|-------------------|--------------|-------------|------------------|-------------------|
| 05.01.07.01.50007 | Poliüretan | 7 | 300/12 | 0,85 |
| 05.01.07.01.50008 | Poliüretan | 8 | 300/12 | 0,85 |
| 05.01.07.01.50009 | Poliüretan | 9 | 300/12 | 0,85 |
| 05.01.07.01.50010 | Poliüretan | 10 | 300/12 | 0,85 |

Naylon astarlı, avuç içi ve parmakları poliüretan kaplı, özellikle hassas işler için kullanılan, ellerin zarar görmesini engelleyen koruyucu eldivenlerdir.

SATRA
Certificate





“UGR” Flexible Lateks Eldivenler

| Ürün Kodu | Eldiven Tipi | Ebat (inch) | Koli/Paket Adedi | Birim Fiyatı (\$) |
|-------------------|--------------------------------|-------------|------------------|-------------------|
| 05.01.02.00.00010 | Flexible lateks eldiven, yeşil | 10 | 120/12 | 1,50 |

Pamuk astarlı, lateks kaplaması sayesinde kuru ve ıslak yüzeylerde çok iyi kavrama sağlayan, kaydırma yapmayan, açık üst yüzeyi sayesinde ellerin hava almasını sağlayan koruyucu eldivendir.



“UGR” Lateks Eldivenler

| Ürün Kodu | Eldiven Tipi | Ebat (inch) | Koli/Paket Adedi | Birim Fiyatı (\$) |
|-------------------|------------------------------|-------------|------------------|-------------------|
| 05.01.01.00.00009 | Lateks eldiven kırmızı/siyah | 9 | 300/12 | 1,10 |
| 05.01.01.00.00010 | Lateks eldiven kırmızı/siyah | 10 | 300/12 | 1,10 |

Polyester astarlı, lateks kaplaması sayesinde kuru ve ıslak yüzeylerde çok iyi kavrama sağlayan, kaydırma yapmayan, açık üst yüzeyi sayesinde ellerin hava almasını sağlayan koruyucu eldivendir.



“UGR” Ağır Hizmet Eldiveni (Petrolcü)

| Ürün Kodu | Eldiven Tipi | Ebat (inch) | Koli/Paket Adedi | Birim Fiyatı (\$) |
|-------------------|---------------------------------|-------------|------------------|-------------------|
| 05.01.08.00.00001 | Full nitril kaplı, örgülü bilek | 10 | 120/12 | 2,33 |
| 05.01.08.00.00002 | Full nitril kaplı, konçlu bilek | 10 | 120/12 | 2,97 |

Genel amaçlı tün işlerde aşınma, delinme ve yırtılmalara karşı dayanıklılık gösteren; petrol, yağ, hafif kimyevi malzemelerin kullandığı ağır sanayi işlerinde koruma sağlayan, nitril kaplı 'e pamuk astarlı eldivendir. Bileklik yapısına göre konçlu ve örgülü çeşitleri vardır.

“UGR” Mermerci Eldiveni Lateks

| Ürün Kodu | Eldiven Tipi | Ebat (inch) | Koli/Paket Adedi | Birim Fiyatı (\$) |
|-------------------|----------------------------|-------------|------------------|-------------------|
| 05.01.10.00.00008 | Mermerci Eldiveni, Turuncu | 8-8.5" M | 144 | 1,50 |
| 05.01.10.00.00009 | Mermerci Eldiveni, Turuncu | 9-9.5" L | 144 | 1,50 |
| 05.01.10.00.00010 | Mermerci Eldiveni, Turuncu | 10-10.5" XL | 144 | 1,50 |

Lateksten üretilmiş, pamuk astarlı, anti-slip özelliği ile iyi kavramaya yarayan; inşaat, briket, tuğla kimya endistrisi, tarım, hayvancılık ve temizlik alanlarında kullanılan eldivendir.



“UGR” Bulaşıkçı Eldiveni

| Ürün Kodu | Eldiven Tipi | Ebat (inch) | Koli/Paket Adedi | Birim Fiyatı (\$) |
|-------------------|----------------------------|-------------|------------------|-------------------|
| 05.01.11.00.00007 | Bulaşıkçı Eldiveni, Lateks | 7" S | 250/25 | 0,95 |
| 05.01.11.00.00008 | Bulaşıkçı Eldiveni, Lateks | 8" M | 250/25 | 0,95 |
| 05.01.11.00.00009 | Bulaşıkçı Eldiveni, Lateks | 9" L | 250/25 | 0,95 |
| 05.01.11.00.00010 | Bulaşıkçı Eldiveni, Lateks | 10" XL | 250/25 | 0,95 |

Ev işleri, temizlik ve bazı endüstriyel alanlarda kullanılan, lateksten üretilmiş, anti-slip özelliğe sahip iş eldiveni.



“UGR” Muayene Eldiveni

| Ürün Kodu | Eldiven Tipi | Ebat (inch) | Koli/Paket Adedi | Birim Fiyatı (\$) |
|-------------------|--------------------------|-------------|------------------|-------------------|
| 05.01.03.00.00007 | Muayene Eldiveni, Lateks | 7" S | | ... |
| 05.01.03.00.00008 | Muayene Eldiveni, Lateks | 8" M | | ... |
| 05.01.03.00.00009 | Muayene Eldiveni, Lateks | 9" L | | ... |

Hassasiyet ve koruma gerektiren işlerde kullanılan, non-steril ve pudralı olan, lateksten üretilmiş tek kullanımlık eldivendir.





“UGR” Deri Eldiven

| Ürün Kodu | Eldiven Tipi | Ebat (inch) | Koli/Paket Adedi | Birim Fiyatı (\$) |
|-------------------|--------------|-------------|------------------|-------------------|
| 05.01.09.00.00011 | Deri Eldiven | 10.5” | 120/12 | 3,05 |

Ellerin aşınmasına ve zarar görmesine karşı koruyucu olarak montaj, ağır hizmet, temizlik, yapı, inşaat, bakım-onarım, tamirat işlerinde kullanılan, deriden mamül, avuç içi yapısına göre normal ve takviyeli çeşitleri bulunan koruyucu eldivendir.



“UGR” 1. Sınıf Deri Eldiven (Takviyeli)

| Ürün Kodu | Eldiven Tipi | Ebat (inch) | Koli/Paket Adedi | Birim Fiyatı (\$) |
|-------------------|---|-------------|------------------|-------------------|
| 05.01.09.00.00021 | Yarma Deri Eldiven, 1. Sınıf (Takviyeli) | 10.5” | 60/10 | 3,65 |

Ellerin aşınmasına ve zarar görmesine karşı koruyucu olarak montaj, ağır hizmet, temizlik, yapı, inşaat, bakım-onarım, tamirat işlerinde kullanılan, deriden mamül, avuç içi yapısına göre normal ve takviyeli çeşitleri bulunan koruyucu 1. sınıf eldivendir.



“UGR” Kaynakçı Deri Eldiven

| Ürün Kodu | Eldiven Tipi | Ebat (inch) | Koli/Paket Adedi | Birim Fiyatı (\$) |
|-------------------|----------------------------------|-------------|------------------|-------------------|
| 05.01.09.00.00031 | Kaynakçı Eldiveni, Yarma Deri | 14” | 60/10 | 6,35 |

Ellerin aşınmasına, yanmasına, ve zarar görmesine karşı koruyucu olarak montaj, ağır hizmet, temizlik, yapı, inşaat, bakım-onarım, tamirat ve özellikle kaynak işlerinde kullanılan, deriden mamül koruyucu eldivendir.



“UGR” Yağmurluklar

| Ürün Kodu | Özellikler | Renk | Ebat | Koli/Paket Adedi | Birim Fiyatı (\$) |
|-------------------|---------------|----------|------|------------------|-------------------|
| 05.02.01.01.00010 | 3 Kat Pardösü | Sarı | XL | 25 | 8,25 |
| 05.02.01.01.00020 | 3 Kat Pardösü | Yeşil | XL | 25 | 8,25 |
| 05.02.01.01.00030 | 3 Kat Pardösü | Lacivert | XL | 25 | 8,25 |
| 05.02.01.01.00040 | 3 Kat Pardösü | Yeşil | XXL | 25 | 8,25 |
| 05.02.01.01.00050 | 3 Kat Pardösü | Sarı | XXL | 25 | 8,25 |
| 05.02.01.01.00060 | 3 Kat Pardösü | Lacivert | XXL | 25 | 8,25 |
| 05.02.01.03.00040 | Lüks Pardösü | Sarı | XXL | 40 | 5,50 |
| 05.02.01.03.00050 | Lüks Pardösü | Yeşil | XXL | 40 | 5,50 |
| 05.02.01.03.00060 | Lüks Pardösü | Lacivert | XXL | 40 | 5,50 |

%100 PVC malzemeden imal edilmiştir. Suya ve rüzgara karşı dayanıklı, özellikle yağmurdan korunmak için giyilen pardösü şeklinde koruyucu giysidir.



**dayanıklı
koruyucu
sağlam
eldivenler!**



UGR®

ugurhirdavat.com

UGUR®



BÖLÜM 6

ZIMPARALAR

“UGR” Palet (Bant) Zımparalar

| Ürün Kodu | Ebatlar (cm) | Kum | Koli Adedi | Birim Fiyatı (\$) |
|-------------------|--------------|-----|------------|-------------------|
| 06.01.02.00.07030 | 690 x 10 | 60 | 10 | 18,17 |
| 06.01.02.00.07031 | 690 x 10 | 80 | 10 | 18,17 |
| 06.01.02.00.07060 | 710 x 10 | 60 | 10 | 18,74 |
| 06.01.02.00.07080 | 710 x 10 | 80 | 10 | 18,74 |

Alüminyum oksit aşındırıcılı bu ürünümüz sert bez mesnetli olmakla beraber, aşındırıcı kum dağılımı seyrek olduğundan özellikle talaşlı ürünler için ideal bir zımparadır. Ahşap, alüminyum, zamak gibi yumuşak malzemeler için hem el hemde makine kullanımında yüksek verimlilik sağlayan bir üründür. Palet bant zımparalar makinalar için tasarlanmış ürünlerdir.



“UGR” Rulo Zımparalar

| Ürün Kodu | Ebatlar (mm) | Kum | Koli/Paket Adedi | Birim Fiyatı (\$) |
|-------------------|--------------|-----|------------------|-------------------|
| 06.01.01.00.15060 | 150 x 50 | 60 | 150/50 | 2,15 |
| 06.01.01.00.15080 | 150 x 50 | 80 | 150/50 | 2,15 |
| 06.01.01.00.20036 | 200 x 50 | 36 | 100/50 | 2,25 |
| 06.01.01.00.20040 | 200 x 50 | 40 | 100/50 | 2,25 |
| 06.01.01.00.20050 | 200 x 50 | 50 | 100/50 | 2,25 |
| 06.01.01.00.20060 | 200 x 50 | 60 | 100/50 | 2,25 |
| 06.01.01.00.20080 | 200 x 50 | 80 | 100/50 | 2,25 |
| 06.01.01.00.20100 | 200 x 50 | 100 | 100/50 | 2,25 |
| 06.01.01.00.20120 | 200 x 50 | 120 | 100/50 | 2,25 |
| 06.01.01.00.20150 | 200 x 50 | 150 | 100/50 | 2,25 |
| 06.01.01.00.20180 | 200 x 50 | 180 | 100/50 | 2,25 |
| 06.01.01.00.20220 | 200 x 50 | 220 | 100/50 | 2,25 |

Alüminyum oksit aşındırıcılı bu ürünümüz sert bez mesnetli olmakla beraber, aşındırıcı kum dağılımı seyrek olduğundan özellikle talaşlı ürünler için ideal bir zımparadır. Ahşap, alüminyum, zamak gibi yumuşak malzemeler için hem el hemde makine kullanımında yüksek verimlilik sağlayan bir üründür.



“UGR” Su Zımparası

| Ürün Kodu | Kum | Koli/Paket Adedi | Birim Fiyatı (\$) |
|-------------------|------|------------------|-------------------|
| 06.01.07.00.00060 | 60 | 1000/100 | 0,19 |
| 06.01.07.00.00080 | 80 | 1000/100 | 0,19 |
| 06.01.07.00.00100 | 100 | 1000/100 | 0,19 |
| 06.01.07.00.00120 | 120 | 1000/100 | 0,19 |
| 06.01.07.00.00150 | 150 | 1000/100 | 0,19 |
| 06.01.07.00.00180 | 180 | 1000/100 | 0,19 |
| 06.01.07.00.00220 | 220 | 1000/100 | 0,19 |
| 06.01.07.00.00240 | 240 | 1000/100 | 0,19 |
| 06.01.07.00.00280 | 280 | 1000/100 | 0,19 |
| 06.01.07.00.00320 | 320 | 1000/100 | 0,19 |
| 06.01.07.00.00360 | 360 | 1000/100 | 0,19 |
| 06.01.07.00.00400 | 400 | 1000/100 | 0,19 |
| 06.01.07.00.00500 | 500 | 1000/100 | 0,19 |
| 06.01.07.00.00600 | 600 | 1000/100 | 0,19 |
| 06.01.07.00.00800 | 800 | 1000/100 | 0,19 |
| 06.01.07.00.01000 | 1000 | 1000/100 | 0,19 |
| 06.01.07.00.01200 | 1200 | 1000/100 | 0,19 |
| 06.01.07.00.01500 | 1500 | 1000/100 | 0,19 |
| 06.01.07.00.01800 | 1800 | 1000/100 | 0,19 |
| 06.01.07.00.02000 | 2000 | 1000/100 | 0,19 |

Özellikle otomotiv, ahşap, mermer ve metal sanayide hem ıslak hemde kuru olarak kullanılabilen, silikon karbit aşındırıcısı ve dayanıklı kağıt mesnedi ile yüksek performanslı ve çok amaçlı bir üründür.



“UGR” Velcro Cırtlı Zımparalar (Metal ve Ahşap)



Deliksiz cırt zımpara, pratik değişim özellikli cırtlığı ile ham metal ve ahşap yüzeylerin kaba temizliğinde ideal üründür.

Kullanım Alanları:
Araç kaporta temizliği, mobilya sanayi ,demir çelik, boya çıkartma, yüzey temizliği, fiber glass temizliği.

| Ürün Kodu | Çap (cm) | Kum | Koli/Paket Adedi | Birim Fiyatı (\$) |
|-------------------|----------|-----|------------------|-------------------|
| 06.01.03.00.11040 | 115 | 40 | 1000/100 | 0,090 |
| 06.01.03.00.11050 | 115 | 50 | 1000/100 | 0,090 |
| 06.01.03.00.11060 | 115 | 60 | 1000/100 | 0,090 |
| 06.01.03.00.11080 | 115 | 80 | 1000/100 | 0,090 |
| 06.01.03.00.11100 | 115 | 100 | 1000/100 | 0,090 |
| 06.01.03.00.11120 | 115 | 120 | 1000/100 | 0,090 |
| 06.01.03.00.11150 | 115 | 150 | 1000/100 | 0,090 |
| 06.01.03.00.11180 | 115 | 180 | 1000/100 | 0,090 |
| 06.01.03.00.11220 | 115 | 220 | 1000/100 | 0,090 |
| 06.01.03.00.11240 | 115 | 240 | 1000/100 | 0,090 |
| 06.01.03.00.11320 | 115 | 320 | 1000/100 | 0,090 |
| 06.01.03.00.11400 | 115 | 400 | 1000/100 | 0,090 |
| 06.01.03.00.12040 | 125 | 40 | 1000/100 | 0,145 |
| 06.01.03.00.12060 | 125 | 60 | 1000/100 | 0,145 |
| 06.01.03.00.12080 | 125 | 80 | 1000/100 | 0,145 |
| 06.01.03.00.12100 | 125 | 100 | 1000/100 | 0,145 |
| 06.01.03.00.12120 | 125 | 120 | 1000/100 | 0,145 |
| 06.01.03.00.15040 | 150 | 40 | 1000/100 | 0,220 |
| 06.01.03.00.15060 | 150 | 60 | 1000/100 | 0,220 |
| 06.01.03.00.15080 | 150 | 80 | 1000/100 | 0,220 |
| 06.01.03.00.15100 | 150 | 100 | 1000/100 | 0,220 |
| 06.01.03.00.15120 | 150 | 120 | 1000/100 | 0,220 |
| 06.01.03.00.18040 | 180 | 40 | 1000/100 | 0,250 |
| 06.01.03.00.18060 | 180 | 60 | 1000/100 | 0,250 |
| 06.01.03.00.18080 | 180 | 80 | 1000/100 | 0,250 |
| 06.01.03.00.18100 | 180 | 100 | 1000/100 | 0,250 |
| 06.01.03.00.18120 | 180 | 120 | 1000/100 | 0,250 |



Deliksiz cırt zımpara, pratik değişim özellikli cırtlığı ile ham metal, ahşap ve mermer yüzeylerin kaba temizliğinde ideal üründür.

“UGR” Velcro Cırtlı Zımparalar (Mermer)

| Ürün Kodu | Çap (cm) | Kum | Koli/Paket Adedi | Birim Fiyatı (\$) |
|-------------------|----------|------|------------------|-------------------|
| 06.01.03.01.10040 | 115 | 40 | 1000/100 | 0,12 |
| 06.01.03.01.10060 | 115 | 60 | 1000/100 | 0,12 |
| 06.01.03.01.10080 | 115 | 80 | 1000/100 | 0,12 |
| 06.01.03.01.10100 | 115 | 100 | 1000/100 | 0,12 |
| 06.01.03.01.10120 | 115 | 120 | 1000/100 | 0,12 |
| 06.01.03.01.10150 | 115 | 150 | 1000/100 | 0,12 |
| 06.01.03.01.10180 | 115 | 180 | 1000/100 | 0,12 |
| 06.01.03.01.10220 | 115 | 220 | 1000/100 | 0,12 |
| 06.01.03.01.10320 | 115 | 320 | 1000/100 | 0,12 |
| 06.01.03.01.10400 | 115 | 400 | 1000/100 | 0,12 |
| 06.01.03.01.10600 | 115 | 600 | 1000/100 | 0,12 |
| 06.01.03.01.10800 | 115 | 800 | 1000/100 | 0,12 |
| 06.01.03.01.11000 | 115 | 1000 | 1000/100 | 0,12 |
| 06.01.03.01.11200 | 115 | 1200 | 1000/100 | 0,12 |



Sac, metal, mermer parlatmada, cila ve çapak almada kullanılır.

“UGR” Polısaj Keçesi (M14 Vidalı)

| Ürün Kodu | Çap (cm) | Koli/Paket Adedi | Birim Fiyatı (\$) |
|-------------------|-----------------|------------------|-------------------|
| 09.15.02.01.00115 | Keçe, 115 x M14 | 100/25 | 2,64 |



Taşlama makinelerinde cırt zımpara takmak için kullanılan aparatır.

“UGR” Velcro Cırtlı Zımpara Tabanı (M14 Vidalı)

| Ürün Kodu | Özellikler | Ebatlar (mm) | Koli/Paket Adedi | Birim Fiyatı (\$) |
|-------------------|------------|--------------|------------------|-------------------|
| 09.15.01.00.00115 | Köpüklü | 115 x M14 | 100/25 | 1,43 |
| 09.15.01.00.00125 | Köpüklü | 125 x M14 | 100/25 | 1,54 |
| 09.15.01.00.00150 | Köpüklü | 150 x M14 | 80/20 | 2,53 |
| 09.15.01.00.00180 | Köpüklü | 180 x M14 | 60/15 | 3,41 |

“UGR” Alüminyum Oksit Flap Diskler (Metal ve Ahşap)

| Ürün Kodu | Ebatlar (mm) | Kum | Koli/Paket Adedi | Birim Fiyatı (\$) |
|-------------------|--------------|-----|------------------|-------------------|
| 06.01.06.00.15040 | 115 x 22 | 40 | 200/10 | 0,75 |
| 06.01.06.00.15060 | 115 x 22 | 60 | 200/10 | 0,75 |
| 06.01.06.00.15080 | 115 x 22 | 80 | 200/10 | 0,75 |
| 06.01.06.00.15100 | 115 x 22 | 100 | 200/10 | 0,75 |
| 06.01.06.00.15120 | 115 x 22 | 120 | 200/10 | 0,75 |
| 06.01.06.00.18041 | 180 x 22 | 40 | 100/10 | 2,35 |
| 06.01.06.00.18061 | 180 x 22 | 60 | 100/10 | 2,35 |
| 06.01.06.00.18081 | 180 x 22 | 80 | 100/10 | 2,35 |
| 06.01.06.00.18101 | 180 x 22 | 100 | 100/10 | 2,35 |
| 06.01.06.00.18121 | 180 x 22 | 120 | 100/10 | 2,35 |

Alüminyum oksit flap diskler normal ve orta sertlikteki demir, çelik ve metallerin taşlanması ve yüzeylerin temizlenmesi işlemlerinde kullanılır. T29 konik şeklindedir, arka tabakası fiberglastır.



“UGR” Zirkonyum Oksit Flap Diskler (Paslanmaz)

| Ürün Kodu | Ebatlar (mm) | Kum | Koli/Paket Adedi | Birim Fiyatı (\$) |
|-------------------|--------------|-----|------------------|-------------------|
| 06.01.05.00.15041 | 115 x 22 | 40 | 200/10 | 1,09 |
| 06.01.05.00.15061 | 115 x 22 | 60 | 200/10 | 1,09 |
| 06.01.05.00.15081 | 115 x 22 | 80 | 200/10 | 1,09 |
| 06.01.05.00.15101 | 115 x 22 | 100 | 120/10 | 1,09 |
| 06.01.05.00.15200 | 115 x 22 | 120 | 120/10 | 1,09 |
| 06.01.05.00.18060 | 180 x 22 | 60 | 100/10 | 3,15 |
| 06.01.05.00.18080 | 180 x 22 | 80 | 100/10 | 3,15 |
| 06.01.05.00.18100 | 180 x 22 | 100 | 100/10 | 3,15 |
| 06.01.05.00.18120 | 180 x 22 | 120 | 100/10 | 3,15 |

Zirkonyum oksit flap diskler alüminyum oksit flap disklerin kullanıldığı tüm uygulama alanlarına ek olarak paslanmaz çelik ve yüksek dayanımlı çeliklerin yüzey temizleme işlemlerinde kullanılır. T29 konik şeklindedir, arka tabakası fiberglastır.

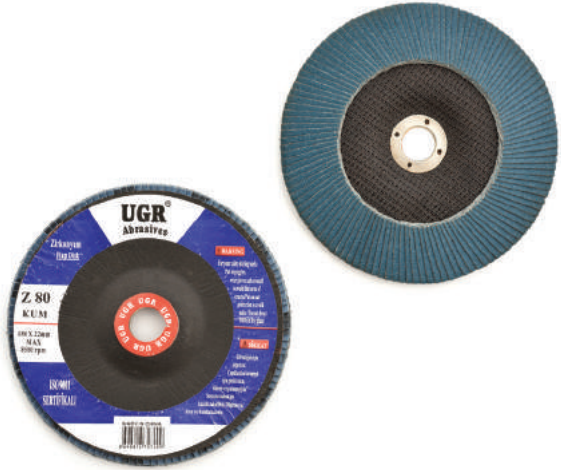

“UGR” Kesici Disk (Inox)

| Ürün Kodu | Özellikler | Ölçüler | Koli/Paket Adedi | Birim Fiyatı (\$) |
|-------------------|----------------------|----------------|------------------|-------------------|
| 06.01.04.00.11510 | Düz (Inox-paslanmaz) | 115 x 1.0 x 22 | 500/50 | 0,35 |

Alüminyum oksit hızlı çapak alma ve dayanıklı, uzun ömürlü özelliği vardır. Paslanmaz çelik, metal ve alüminyumda kullanım için uygundur. Elektrikli taşlama makinelerinde kullanılır. Gıda ekipmanları ve nükleer tesislerde kullanılabilir kalitededir, zehirsizdir. Demir, kükürt ve klor ihtiva etmez.





BÖLÜM 7

MOBİLYA GRUBU

“Kenito” Freze Bıçakları (Menteşe Matkabı)

| Ürün Kodu | Kesme Çapı (mm) | Arka Çap (mm) | Koli/Paket Adedi | Birim Fiyatı (\$) |
|-------------------|-----------------|---------------|------------------|-------------------|
| 07.01.01.00.00020 | 20 | 10 | 200/20 | 5,95 |
| 07.01.01.00.00022 | 22 | 10 | 200/10 | 5,95 |
| 07.01.01.00.00026 | 26 | 10 | 200/10 | 8,92 |
| 07.01.01.00.00035 | 35 | 10 | 200/10 | 9,98 |
| 07.01.01.00.00054 | 54 | 10 | 100/5 | 15,08 |



Adaptör ve mandren donanımlı delme makinelerinde ahşap, ahşap kompozit, plastik ve lamine malzemeler üzerindeki kör çukurları delmek için kullanılır.



“Kenito” Freze Bıçakları (Bilyalı Temizleme Bıçağı)

| Ürün Kodu | Kesme Çapı (mm) | Arka Çap (mm) | Koli/Paket Adedi | Birim Fiyatı (\$) |
|-------------------|-----------------|---------------|------------------|-------------------|
| 07.01.02.00.00010 | D: 13 / H:30 | 10 | 200/10 | 4,99 |
| 07.01.02.00.00012 | D: 13 / H: 30 | 12 | 200/10 | 4,14 |



Taraklı kenarlar, oval yada yuvarlak masa üstleri gibi şekilli nesnelere yaparken kullanılır. Laminat düzeltmek için de çok kullanılır.



“Kenito” Freze Bıçakları (Lamba Bıçağı)

| Ürün Kodu | Kesme Çapı (mm) | Arka Çap (mm) | Koli/Paket Adedi | Birim Fiyatı (\$) |
|-------------------|-----------------|---------------|------------------|-------------------|
| 07.01.03.00.10524 | D: 24 / B: 10.5 | 12 | 200/10 | 13,06 |
| 07.01.03.00.10528 | D: 28 / B: 10.5 | 12 | 200/10 | 15,61 |



Rulmana dayama yapılabildiği, ağaç, mdf gibi yerlerde kanal açmada kullanılır.



“Kenito” Freze Bıçakları (Havşa Matkabı)

| Ürün Kodu | Kesme Çapı (mm) | Arka Çap (mm) | Koli/Paket Adedi | Birim Fiyatı (\$) |
|-------------------|-----------------|---------------|------------------|-------------------|
| 07.01.04.00.00030 | 3.0 | 10 | 300/10 | 4,25 |
| 07.01.04.00.00035 | 3.5 | 10 | 300/10 | 4,41 |
| 07.01.04.00.00040 | 4.0 | 10 | 300/10 | 4,57 |

Vidayı sunta, mdf, ağaç gibi yerlere gömmek için kullanılır.



“Kenito” Freze Bıçakları (Balık Sırtı)

| Ürün Kodu | Kesme Çapı (mm) | Arka Çap (mm) | Koli/Paket Adedi | Birim Fiyatı (\$) |
|-------------------|--|---------------|------------------|-------------------|
| 07.01.05.00.03205 | Düz D: 32.5 / B: 9.52 / H: 15 | 12 | 200/10 | 6,59 |
| 07.01.05.00.02540 | Tırnaklı D: 25.4 / B: 8.2 / H: 12.7 | 12 | 200/10 | 5,73 |
| 07.01.05.00.03170 | Tırnaklı D: 31.7 / B: 11.35 / H: 12 | 12 | 200/10 | 5,73 |



Düz



Tırnaklı

Düz model, kenar yuvarlama bıçağı olarak mdf, ağaç, sunta gibi yerlerde kullanılır. Tırnaklı model, ahşap, mdf, sunta gibi malzemelerde yarım yuvarlak tırnaklı mir motif bırakmak için kullanılır.



“Kenito” Freze Bıçakları (Kanal Açma Bıçağı)



| Ürün Kodu | Kesme Çapı (mm) | Arka Çap (mm) | Koli/Paket Adedi | Birim Fiyatı (\$) |
|-------------------|-----------------|---------------|------------------|-------------------|
| 07.01.06.00.00812 | D: 8 / H: 20 | 12 | 200/10 | 3,45 |
| 07.01.06.00.01012 | D: 10 / H: 25 | 12 | 200/10 | 4,09 |
| 07.01.06.00.01212 | D: 12 / H: 25 | 12 | 200/10 | 4,09 |
| 07.01.06.00.01240 | D: 12 / H: 40 | 12 | 200/10 | 8,49 |

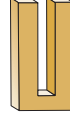

Ahşap, mdf, sunta gibi malzemelerde kanal açmak için kullanılır.

“Kenito” Freze Bıçakları (Jilet Bıçak)

| Ürün Kodu | Ebatlar (mm) | Koli/Paket Adedi | Birim Fiyatı (\$) |
|-------------------|---------------|------------------|-------------------|
| 07.01.10.00.50121 | 50 x 12 x 1.5 | 1000/250/10 | 5,70 |

Her türlü ahşap mdf, mdf lam, sunta, sunta lam, kontraplak, osb, kayın, köknar vb. malzemelerde yüzey işleme ve desen çizmede arkalık kanal açmada, tarama işlemlerinde ve tüm ebatlama düz kesimlerde kullanılabilir.



“Oubao” Hidrolik Kapı Yayıları

| Ürün Kodu | Özellikler | Kapasite (kg) | Renk | Koli/Paket Adedi | Birim Fiyatı (\$) |
|-------------------|------------|---------------|-------|------------------|-------------------|
| 07.07.01.00.00602 | 2 No | 25-45 | Gümüş | 10 | 15,56 |
| 07.07.01.00.00603 | 3 No | 45-60 | Gümüş | 10 | 19,68 |
| 07.07.01.00.00604 | 4 No | 60-85 | Gümüş | 10 | 24,69 |

40kg – 65kg arası ahşap ve demir kapılarda kullanılabilir, sağ ve sol kullanıma uygundur. Kapama ve çarpma hız ayarlıdır. 180° açılma açısına sahiptir.

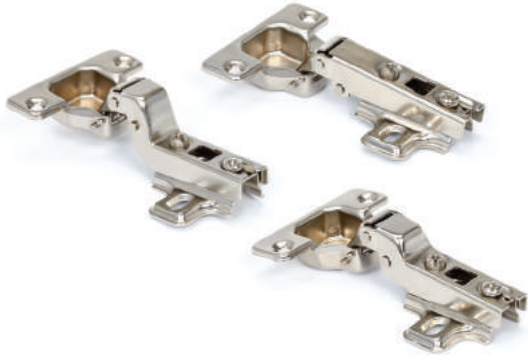

“UGR” Tas Menteşe

| Ürün Kodu | Tip | Koli Adedi | Birim Fiyatı (\$) |
|-------------------|------------|------------|-------------------|
| 07.04.01.00.00010 | Düz Deve | 400 | 0,77 |
| 07.04.01.00.00020 | Yarım Deve | 400 | 0,77 |
| 07.04.01.00.00030 | Tam Deve | 400 | 0,77 |

Dolap kapaklarının yavaşça kendiliğinden kapanmasını sağlar. Clip tabanlı yapısı sayesinde kolayca yerinden çıkarılabilir.



“UGR” Hidrolik Tas Menteşe

| Ürün Kodu | Tip | Koli Adedi | Birim Fiyatı (\$) |
|-------------------|----------------|------------|-------------------|
| 07.04.02.00.00010 | Düz Hidrolik | 100 | 1,69 |
| 07.04.02.00.00020 | Yarım Hidrolik | 100 | 1,69 |
| 07.04.02.00.00030 | Tam Hidrolik | 100 | 1,69 |

“UGR” Çekmece Kilitleri (Zamak)

| Ürün Kodu | Tip | Barel Uzunluk | Barel Çapı | Koli/Paket Adedi | Birim Fiyatı (\$) |
|-------------------|----------------|---------------|------------|------------------|-------------------|
| 07.02.01.00.13822 | 138 Eco | 22 | 19 | 240/12 | 0,89 |
| 07.02.01.00.13824 | 138 x 22 Zamak | 22 | 19 | 240/12 | 0,99 |
| 07.02.01.00.13832 | 138 x 32 Zamak | 32 | 19 | 240/12 | 2,16 |
| 07.02.01.00.23826 | 238 İki Turlu | 26 | 19 | 240/20 | 2,01 |
| 07.02.01.00.23832 | 238 İki Turlu | 32 | 19 | 240/12 | 1,80 |
| 07.02.01.00.23838 | 238 İki Turlu | 38 | 19 | 240/12 | 2,42 |

Eco; Dolaplar, çekmeceler, parkmetreler, soyunma dolapları, para kutuları, ankesörlü telefonlar, vb. alanlarda kullanılır.

138-22

138-32



“UGR” Çekmece Kilitleri (Oval-Krom)

| Ürün Kodu | Tip | Barel Uzunluk | Barel Çapı | Koli/Paket Adedi | Birim Fiyatı (\$) |
|-------------------|----------|---------------|------------|------------------|-------------------|
| 07.02.01.00.30106 | 106 Krom | 22 | 22 | 240/12 | 1,15 |

Dolaplar, çekmeceler, parkmetreler, soyunma dolapları, para kutuları, ankesörlü telefonlar, vb. alanlarda kullanılır.



“UGR” Çekmece Kilitleri (İtmeli)

| Ürün Kodu | Tip | Barel Uzunluk | Barel Çapı | Koli/Paket Adedi | Birim Fiyatı (\$) |
|-------------------|-----|---------------|------------|------------------|-------------------|
| 07.02.01.00.30105 | 105 | 22 | 19 | 240/20 | 1,57 |

Dolaplar, çekmeceler, parkmetreler, soyunma dolapları, para kutuları, ankesörlü telefonlar, vb. alanlarda kullanılır.



“UGR” Çekmece Kilitleri (Yuvarlak)

| Ürün Kodu | Tip | Barel Uzunluk | Barel Çapı | Koli/Paket Adedi | Birim Fiyatı (\$) |
|-------------------|-----|---------------|------------|------------------|-------------------|
| 07.02.01.00.30109 | 109 | 20 | 16 | 240/12 | 1,46 |

Dolaplar, çekmeceler, parkmetreler, soyunma dolapları, para kutuları, ankesörlü telefonlar, vb. alanlarda kullanılır.



“UGR” Çekmece Kilitleri (Sürgülü)

| Ürün Kodu | Tip | Barel Uzunluk | Barel Çapı | Koli/Paket Adedi | Birim Fiyatı (\$) |
|-------------------|-----|---------------|------------|------------------|-------------------|
| 07.02.01.00.30206 | 206 | 22 | 19 | 240/20 | 1,97 |

Dolaplar, çekmeceler, parkmetreler, soyunma dolapları, para kutuları, ankesörlü telefonlar, vb. alanlarda kullanılır.





“UGR” Çekmece Kilitleri (Yaylı)

| Ürün Kodu | Tip | Barel Uzunluk | Barel Çapı | Koli/Paket Adedi | Birim Fiyatı (\$) |
|-------------------|-----|---------------|------------|------------------|-------------------|
| 07.02.01.00.30502 | 502 | 22 | 19 | 240/12 | 2,26 |

Yaylıdır. Dolaplar, çekmeceler, parkmetreler, soyunma dolapları, para kutuları, ankesörlü telefonlar, vb. alanlarda kullanılır.

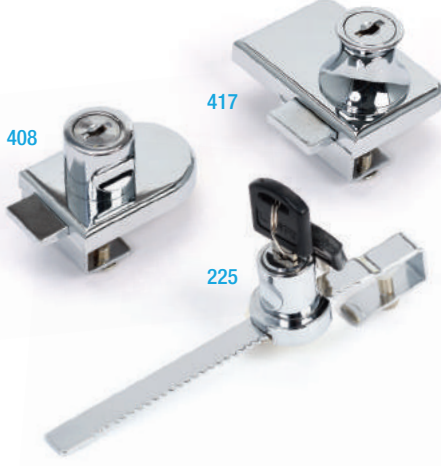

“UGR” Cam Kilitleri

| Ürün Kodu | Tip | Barel Uzunluk | Birim Fiyatı (\$) |
|-------------------|-------------|---------------|-------------------|
| 07.02.02.00.00407 | 407 | 240/12 | 2,09 |
| 07.02.02.00.00408 | 408 | 240/12 | 2,35 |
| 07.02.02.00.00417 | 417 Çiftli | 240/12 | 2,17 |
| 07.02.02.00.00225 | 225 - 140 m | 240/12 | 1,89 |

Cam kilitleri, cam vitrinler, ilan panolarında kullanılır.
Çiftli cam kilitleri cam vitrinler, ilan panolarında kullanılır.



“UGR” Çekmece Kilitleri (Mandallı)

| Ürün Kodu | Tip | Barel Uzunluk | Barel Çapı | Koli/Paket Adedi | Birim Fiyatı (\$) |
|-------------------|-----|---------------|------------|------------------|-------------------|
| 07.02.01.00.30016 | 103 | 16 | 18 | 240/24 | 1,25 |
| 07.02.01.00.30020 | 103 | 20 | 18 | 240/12 | 1,33 |
| 07.02.01.00.30025 | 103 | 25 | 18 | 240/12 | 1,38 |

Dolaplar, çekmeceler, parkmetreler, soyunma dolapları, para kutuları, ankesörlü telefonlar, vb. alanlarda kullanılır.



“UGR” Çekmece Kilitleri (İspanyolet Kilit)

| Ürün Kodu | Tip | Barel Uzunluk | Barel Çapı | Koli/Paket Adedi | Birim Fiyatı (\$) |
|-------------------|--------------|---------------|------------|------------------|-------------------|
| 07.02.01.00.36819 | 368 - 120 cm | 22 | 19 | 120/30 | 7,57 |

İspanyolet kilit 2 kapaklı ahşap ve metal dolaplar içindir.



“UGR” Çekmece Kilitleri (Merkezi Kilit Seti)

| Ürün Kodu | Tip | Barel Uzunluk | Barel Çapı | Koli/Paket Adedi | Birim Fiyatı (\$) |
|-------------------|-------------|---------------|------------|------------------|-------------------|
| 07.02.01.00.28816 | 288 - 60 cm | 20 | 16 | 120/12 | 2,80 |
| 07.02.01.00.28819 | 288 - 60 cm | 20 | 19 | 120/12 | 2,93 |

Merkezi kilit seti 3'lü ahşap ya da metal çekmeceler içindir.



“Lucky” Küre Tip Krom Topuzlu Kilitler

| Ürün Kodu | Özellikler | Koli Adedi | Birim Fiyatı (\$) |
|-------------------|----------------------------------|------------|-------------------|
| 07.05.01.00.00130 | Krom (Saten), Otel Tipi Düğmesiz | 20 | 18,22 |



Anahtarlı Model

Dıştan anahtarlı, içerden düğmelidir. İç düğmeye basılarak kilitten. Dıştan anahtarla açılır. Düğmesiz modele dönüştürülebilir.



Banyo Modeli

Dıştan anahtarsız, içerden düğmelidir. İç düğmeye basılarak kilitten. Acil durumlarda dıştaki kilitleme pimi itilerek açılabilir.



Düğmesiz Model

Dıştan anahtarlı, içerden düğmesizdir. Kapı kapandığında otomatik kilitten. Dıştan anahtarla açılır. Otel kapıları için tavsiye edilir.



TAYVAN MALI



“Lucky” Küre Tip Sarı Topuzlu Kilitler

| Ürün Kodu | Özellikler | Koli Adedi | Birim Fiyatı (\$) |
|-------------------|-----------------|------------|-------------------|
| 07.05.01.00.00210 | Sarı, Anahtarlı | 20 | 18,22 |
| 07.05.01.00.00220 | Sarı, Banyo | 20 | 18,22 |



TAYVAN MALI

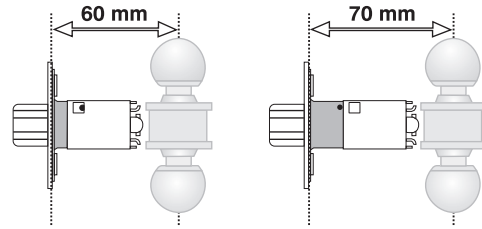

Ölçeksiz Çizim



“UGR” Küre Tip Krom Topuzlu Kilitler

| Ürün Kodu | Özellikler | Koli Adedi | Birim Fiyatı (\$) |
|-------------------|-------------------------|------------|-------------------|
| 07.05.01.00.00310 | Krom (Saten), Anahtarlı | 20 | 17,54 |
| 07.05.01.00.00320 | Krom (Saten), Banyo | 20 | 17,54 |



TAYVAN MALI



BÖLÜM 8

ViDALAR & ÇELİK DÜBELLER



“UGR” Matkap Uçlu Vidalar (YHB)

| Ürün Kodu | Boy (mm) | Koli/Paket Adedi | Birim 1.000 Adet (\$) Kutulu | Birim 1.000 Adet (\$) |
|-------------------|----------|------------------|------------------------------|-----------------------|
| 08.01.02.00.39013 | 3.9 x 13 | 30000 | | 7,84 |
| 08.01.02.00.39016 | 3.9 x 16 | 25000 | | 8,96 |
| 08.01.02.00.39019 | 3.9 x 19 | 21000/1000 | | 9,86 |
| 08.01.02.04.39019 | 3.9 x 19 | 21000/1000 | 9,86 | |
| 08.01.02.00.39022 | 3.9 x 22 | 20000 | | 11,18 |
| 08.01.02.00.39025 | 3.9 x 25 | 16000/1000 | | 12,35 |
| 08.01.02.04.39025 | 3.9 x 25 | 16000/1000 | 12,35 | |
| 08.01.02.00.39032 | 3.9 x 32 | 12000 | | 15,53 |
| 08.01.02.00.39038 | 3.9 x 38 | 9000 | | 18,07 |
| 08.01.02.00.42016 | 4.2 x 16 | 25000/1000 | | 11,71 |
| 08.01.02.04.42016 | 4.2 x 16 | 25000/1000 | 11,71 | |
| 08.01.02.00.42019 | 4.2 x 19 | 20000 | | 13,14 |
| 08.01.02.00.42022 | 4.2 x 22 | 16000 | | 14,68 |
| 08.01.02.00.42025 | 4.2 x 25 | 14000/1000 | | 16,70 |
| 08.01.02.04.42025 | 4.2 x 25 | 14000/1000 | 16,70 | |
| 08.01.02.00.42032 | 4.2 x 32 | 9000/500 | | 18,71 |
| 08.01.02.04.42032 | 4.2 x 32 | 9000/500 | 18,71 | |
| 08.01.02.00.42038 | 4.2 x 38 | 8000/500 | | 22,21 |
| 08.01.02.04.42038 | 4.2 x 38 | 8000/500 | 22,21 | |
| 08.01.02.00.42045 | 4.2 x 45 | 6000 | | 25,12 |
| 08.01.02.00.48019 | 4.8 x 19 | 15000/1000 | | 16,01 |
| 08.01.02.04.48019 | 4.8 x 19 | 15000/1000 | 16,01 | |
| 08.01.02.00.48025 | 4.8 x 25 | 10000 | | 19,93 |
| 08.01.02.00.48032 | 4.8 x 32 | 8000/500 | | 24,96 |
| 08.01.02.04.48032 | 4.8 x 32 | 8000/500 | 24,96 | |
| 08.01.02.00.48038 | 4.8 x 38 | 6000/500 | | 28,57 |
| 08.01.02.04.48038 | 4.8 x 38 | 6000/500 | 28,57 | |
| 08.01.02.00.48045 | 4.8 x 45 | 5000/500 | | 32,70 |
| 08.01.02.04.48045 | 4.8 x 45 | 5000/500 | 32,70 | |
| 08.01.02.00.48050 | 4.8 x 50 | 4000/250 | | 36,15 |
| 08.01.02.04.48050 | 4.8 x 50 | 4000/250 | 36,15 | |
| 08.01.02.00.48060 | 4.8 x 60 | 3000/250 | | 43,30 |
| 08.01.02.04.48060 | 4.8 x 60 | 3000/250 | 43,30 | |
| 08.01.02.00.48070 | 4.8 x 70 | 2000/500 | | 49,82 |
| 08.01.02.04.48070 | 4.8 x 70 | 2000/500 | 49,82 | |
| 08.01.02.00.48080 | 4.8 x 80 | 2000/500 | | 59,73 |
| 08.01.02.04.48080 | 4.8 x 80 | 2000/500 | 59,73 | |



Genellikle metallerin birleştirilmesi ve ahşap eşyaların montajlanmasında sık olarak kullanılan, kafa yapısı YHB olan yıldız başlı vidalardır.



“UGR” Matkap Uçlu Vidalar (YSB)

| Ürün Kodu | Boy (mm) | Koli/Paket Adedi | Birim 1.000 Adet (\$) Kutulu | Birim 1.000 Adet (\$) |
|-------------------|----------|------------------|------------------------------|-----------------------|
| 08.01.02.01.39013 | 3.9 x 13 | 27000 | | 9,81 |
| 08.01.02.01.39016 | 3.9 x 16 | 20000 | | 11,08 |
| 08.01.02.01.39019 | 3.9 x 19 | 18000 | | 12,19 |
| 08.01.02.01.39022 | 3.9 x 22 | 16000 | | 13,20 |
| 08.01.02.01.39025 | 3.9 x 25 | 14000 | | 14,42 |
| 08.01.02.01.42013 | 4.2 x 13 | 25000 | | 12,61 |
| 08.01.02.01.42016 | 4.2 x 16 | 20000 | | 14,20 |
| 08.01.02.01.42019 | 4.2 x 19 | 15000 | | 15,11 |
| 08.01.02.01.42022 | 4.2 x 22 | 13000 | | 17,23 |
| 08.01.02.01.42025 | 4.2 x 25 | 11000 | | 18,50 |
| 08.01.02.01.42032 | 4.2 x 32 | 9000 | | 22,26 |
| 08.01.02.01.42038 | 4.2 x 38 | 7000 | | 25,71 |
| 08.01.02.01.48013 | 4.8 x 13 | 17000 | | 16,27 |
| 08.01.02.01.48016 | 4.8 x 16 | 14000/500 | | 17,81 |
| 08.01.02.05.48016 | 4.8 x 16 | 14000/500 | 17,81 | |
| 08.01.02.01.48019 | 4.8 x 19 | 11000 | | 19,77 |
| 08.01.02.01.48025 | 4.8 x 25 | 8000 | | 24,01 |
| 08.01.02.01.48032 | 4.8 x 32 | 7000/500 | | 27,67 |
| 08.01.02.05.48032 | 4.8 x 32 | 7000/500 | 27,67 | |
| 08.01.02.01.48038 | 4.8 x 38 | 6000/500 | | 31,91 |
| 08.01.02.05.48038 | 4.8 x 38 | 6000/500 | 31,91 | |
| 08.01.02.01.48050 | 4.8 x 50 | 4000 | | 39,59 |
| 08.01.02.01.48060 | 4.8 x 60 | 3000 | | 45,95 |
| 08.01.02.01.48070 | 4.8 x 70 | 2500 | | 52,31 |
| 08.01.02.01.48080 | 4.8 x 80 | 2000 | | 64,61 |



Genellikle metallerin birleştirilmesi ve ahşap eşyaların montajlanmasında sık olarak kullanılan, kafa yapısı YSB olan yıldız başlı vidalardır.

“UGR” Matkap Uçlu Vidalar / Pul Başlı (RYSB)

| Ürün Kodu | Boy (mm) | Koli/Paket Adedi | Birim 1.000 Adet (\$) |
|-------------------|----------|------------------|-----------------------|
| 08.01.02.03.39013 | 3.9 x 13 | 18000/1000 | 13,28 |
| 08.01.02.03.39016 | 3.9 x 16 | 18000/1000 | 14,84 |
| 08.01.02.03.39019 | 3.9 x 19 | 12000/1000 | 16,04 |
| 08.01.02.03.39025 | 3.9 x 25 | 12000/1000 | 19,24 |
| 08.01.02.03.42016 | 4.2 x 16 | 18000/1000 | 17,86 |
| 08.01.02.03.42019 | 4.2 x 19 | 12000/1000 | 19,97 |
| 08.01.02.03.42025 | 4.2 x 25 | 12000/1000 | 22,91 |
| 08.01.02.03.48016 | 4.8 x 16 | 9000/500 | 19,61 |
| 08.01.02.03.48019 | 4.8 x 19 | 12000/1000 | 22,73 |
| 08.01.02.03.48022 | 4.8 x 22 | 9000/500 | 24,28 |
| 08.01.02.03.48025 | 4.8 x 25 | 12000/1000 | 27,77 |



Pullu yıldız silindirik başlı ve matkap uçlu vidalar. Genellikle montaj ve birleşim işlemlerinde kullanılır.

“UGR” Alçıpan Vidalar (Matkap Uçlu)

| Ürün Kodu | Boy (mm) | Koli/Paket Adedi | Birim 1.000 Adet (\$) |
|-------------------|----------|------------------|-----------------------|
| 08.01.03.00.35025 | 3.5 x 25 | 12000/1000 | 13,82 |
| 08.01.03.00.35035 | 3.5 x 35 | 12000/1000 | 17,31 |
| 08.01.03.00.35045 | 3.5 x 45 | 6000/500 | 22,67 |



Özellikle alçıpan yüzeylerde delme ve montaj işlemlerinde kullanılan, matkap uçlu, siyah fosfat kaplı vidalardır.

“UGR” Alçıpan Vidalar (Sivri Uçlu Sık Dişli)

| Ürün Kodu | Boy (mm) | Koli/Paket Adedi | Birim 1.000 Adet (\$) |
|-------------------|----------|------------------|-----------------------|
| 08.01.03.01.35025 | 3.5 x 25 | 12000/1000 | 11,57 |
| 08.01.03.01.35135 | 3.5 x 35 | 12000/1000 | 14,81 |



Özellikle alçıpan yüzeylerde delme ve montaj işlemlerinde kullanılan, matkap uçlu, siyah fosfat kaplı vidalardır.

“UGR” Alçıpan Vidalar (Sivri Uçlu Seyrek Dişli)

| Ürün Kodu | Boy (mm) | Koli/Paket Adedi | Birim 1.000 Adet (\$) |
|-------------------|----------|------------------|-----------------------|
| 08.01.03.02.35019 | 3.5 x 19 | 12000/1000 | 10,60 |
| 08.01.03.02.35025 | 3.5 x 25 | 12000/1000 | 12,45 |



Özellikle alçıpan yüzeylerde delme ve montaj işlemlerinde kullanılan, sivri uçlu seyrek dişlik, siyah fosfat kaplı vidalardır.

“UGR” Trapez Çatı Vidaları

| Ürün Kodu | Boy (mm) | Koli/Paket Adedi | Birim 1.000 Adet (\$) |
|-------------------|-----------|------------------|-----------------------|
| 08.01.04.00.48016 | 4.8 x 16 | 6000/1000 | 45,13 |
| 08.01.04.00.48019 | 4.8 x 19 | 6000/600 | 46,31 |
| 08.01.04.00.48025 | 4.8 x 25 | 4000/400 | 51,87 |
| 08.01.04.00.55025 | 5.5 x 25 | 3500/350 | 56,70 |
| 08.01.04.00.55032 | 5.5 x 32 | 3000/300 | 66,39 |
| 08.01.04.00.55038 | 5.5 x 38 | 3000/300 | 71,98 |
| 08.01.04.00.55050 | 5.5 x 50 | 2000/200 | 84,19 |
| 08.01.04.00.55060 | 5.5 x 60 | 2000/200 | 94,88 |
| 08.01.04.00.55065 | 5.5 x 65 | 1500/150 | 108,27 |
| 08.01.04.00.55075 | 5.5 x 75 | 1500/150 | 120,33 |
| 08.01.04.00.55090 | 5.5 x 90 | 1000/100 | 131,44 |
| 08.01.04.00.55105 | 5.5 x 105 | 1000/100 | 149,89 |
| 08.01.04.00.55120 | 5.5 x 120 | 600/100 | 167,10 |



Genellikle sac ve metallerin birleştirilmesinde kullanılan, altköşe başlı ve çinko kaplı olan, kafasının altındaki pul sayesinde kullanıldığı yerden su sızdırmasına karşı dayanıklı olan vidalardır.

“UGR” Buldeks Vidaları

| Ürün Kodu | Boy (mm) | Koli Adedi | Birim Adet (\$) |
|-------------------|-----------|------------|-----------------|
| 08.01.05.00.75060 | 7.5 x 60 | 1000 | 0,0550 |
| 08.01.05.00.75080 | 7.5 x 80 | 1000 | 0,0770 |
| 08.01.05.00.75100 | 7.5 x 100 | 1000 | 0,1000 |
| 08.01.05.00.75120 | 7.5 x 120 | 1000 | 0,1210 |
| 08.01.05.00.75150 | 7.5 x 150 | 800 | 0,1540 |



Özellikle alçıpan yüzeylerde delme ve montaj işlemlerinde kullanılan, sivri uçlu seyrek dişlik, siyah fosfat kaplı vidalardır.



“UGR” Krom Kaplama Sunta Vidaları



Ahşap, MDF ve sunta montajlarında kullanılan, karbon çeliğinden imal edilmiş, çinko kaplı, pozitif başlı vidalardır.



| Ürün Kodu | Boy (mm) | Koli/Paket Adedi | Birim 1.000 Adet (\$) |
|-------------------|-----------|------------------|--------------------------|
| 08.01.01.00.25016 | 2.5 x 16 | 45000/1000 | 6,14 |
| 08.01.01.00.30013 | 3.0 x 13 | 28000/1000 | 4,46 |
| 08.01.01.00.30016 | 3.0 x 16 | 28000/1000 | 5,06 |
| 08.01.01.00.30020 | 3.0 x 20 | 24000/1000 | 5,42 |
| 08.01.01.00.30025 | 3.0 x 25 | 24000/1000 | 6,19 |
| 08.01.01.00.35013 | 3.5 x 13 | 28000/1000 | 4,71 |
| 08.01.01.00.35016 | 3.5 x 16 | 28000/1000 | 5,18 |
| 08.01.01.00.35018 | 3.5 x 18 | 28000/1000 | 5,42 |
| 08.01.01.00.35020 | 3.5 x 20 | 24000/1000 | 6,19 |
| 08.01.01.00.35025 | 3.5 x 25 | 12000/1000 | 7,44 |
| 08.01.01.00.35030 | 3.5 x 30 | 12000/1000 | 8,23 |
| 08.01.01.00.35035 | 3.5 x 35 | 10000/1000 | 9,95 |
| 08.01.01.00.35040 | 3.5 x 40 | 10000/1000 | 10,96 |
| 08.01.01.00.35045 | 3.5 x 45 | 10000/1000 | 12,34 |
| 08.01.01.00.35050 | 3.5 x 50 | 5000/500 | 13,23 |
| 08.01.01.00.40016 | 4.0 x 16 | 24000/1000 | 6,73 |
| 08.01.01.00.40018 | 4.0 x 18 | 24000/1000 | 7,27 |
| 08.01.01.00.40020 | 4.0 x 20 | 24000/1000 | 7,87 |
| 08.01.01.00.40025 | 4.0 x 25 | 12000/1000 | 9,48 |
| 08.01.01.00.40030 | 4.0 x 30 | 10000/1000 | 11,02 |
| 08.01.01.00.40035 | 4.0 x 35 | 10000/1000 | 12,51 |
| 08.01.01.00.40040 | 4.0 x 40 | 6000/500 | 14,07 |
| 08.01.01.00.40045 | 4.0 x 45 | 10000/500 | 16,14 |
| 08.01.01.00.40050 | 4.0 x 50 | 5000/500 | 17,16 |
| 08.01.01.00.40060 | 4.0 x 60 | 4000/500 | 22,11 |
| 08.01.01.00.40070 | 4.0 x 70 | 4000/500 | 25,03 |
| 08.01.01.00.45040 | 4.5 x 40 | 10000/500 | 18,48 |
| 08.01.01.00.45045 | 4.5 x 45 | 10000/500 | 20,56 |
| 08.01.01.00.45050 | 4.5 x 50 | 5000/500 | 22,29 |
| 08.01.01.00.45060 | 4.5 x 60 | 5000/500 | 25,68 |
| 08.01.01.00.50030 | 5.0 x 30 | 5000/500 | 18,53 |
| 08.01.01.00.50035 | 5.0 x 35 | 5000/500 | 19,91 |
| 08.01.01.00.50040 | 5.0 x 40 | 5000/200 | 22,64 |
| 08.01.01.00.50045 | 5.0 x 45 | 6000/200 | 25,03 |
| 08.01.01.00.50050 | 5.0 x 50 | 4000/200 | 26,75 |
| 08.01.01.00.50060 | 5.0 x 60 | 2400/200 | 31,52 |
| 08.01.01.00.50070 | 5.0 x 70 | 2400/200 | 36,18 |
| 08.01.01.00.50080 | 5.0 x 80 | 2000/200 | 44,58 |
| 08.01.01.00.50100 | 5.0 x 100 | 1200/100 | 62,70 |
| 08.01.01.00.60040 | 6.0 x 40 | 2000/200 | 36,36 |
| 08.01.01.00.60050 | 6.0 x 50 | 2000/100 | 42,20 |
| 08.01.01.00.60060 | 6.0 x 60 | 2000/100 | 49,06 |
| 08.01.01.00.60070 | 6.0 x 70 | 1600/100 | 55,90 |
| 08.01.01.00.60080 | 6.0 x 80 | 1000/50 | 61,40 |
| 08.01.01.00.60100 | 6.0 x 100 | 1000/50 | 78,85 |
| 08.01.01.00.60120 | 6.0 x 120 | 1000/50 | 95,96 |
| 08.01.01.00.60150 | 6.0 x 150 | 1000/50 | 164,51 |

“UGR” Çakmalı Çelik Dübel

| Ürün Kodu | Ebatlar (mm) | Koli/Paket Adedi | Birim Fiyatı (\$) |
|-------------------|--------------|------------------|-------------------|
| 08.02.02.00.00825 | M6 8 x 25 | 2000/100 | 0,068 |
| 08.02.02.00.10300 | M8 10 x 30 | 2000/100 | ... |
| 08.02.02.00.12400 | M10 12 x 40 | 1000/50 | ... |
| 08.02.02.00.16500 | M12 16 x 50 | 500/50 | ... |
| 08.02.02.00.25800 | M20 25 x 80 | 160/40 | 1,960 |

Dübel içindeki konik pim çakılması ile genişleyen dübel zemini tutar. Bağlanacak malzeme civata ile sabitlenir.

“UGR” Klipsli Çelik Dübel

| Ürün Kodu | Ebatlar (mm) | Koli/Paket Adedi | Birim Fiyatı (\$) |
|-------------------|--------------|------------------|-------------------|
| 08.02.01.00.00875 | M8 x 75 | 500/125 | 0,220 |
| 08.02.01.00.01090 | M10 x 90 | 300/75 | ... |
| 08.02.01.00.12110 | M12 x 110 | 200/50 | ... |
| 08.02.01.00.16145 | M16 x 145 | 100/25 | ... |
| 08.02.01.00.20180 | M20 x 180 | 40/10 | ... |

Dübel çapında matkap ile beton delinir. Önemli unsur delik çapı dübeli sıkı saracak şekilde delinmelidir.

“UGR” Borulu Çelik Dübel

| Ürün Kodu | Ebatlar (mm) | Koli/Paket Adedi | Birim Fiyatı (\$) |
|-------------------|--------------|------------------|-------------------|
| 08.02.03.00.00875 | M8 x 75 | 600/100 | ... |
| 08.02.03.00.01085 | M10 x 85 | 300/50 | ... |
| 08.02.03.00.01290 | M12 x 90 | 180/30 | ... |

Asansör ray sistemlerinde çokça tercih edilen bir dübeldir.

“UGR” Açık Kancalı Çelik Dübel

| Ürün Kodu | Ebatlar (mm) | Koli/Paket Adedi | Birim Fiyatı (\$) |
|-------------------|--------------|------------------|-------------------|
| 08.02.05.00.00645 | M6 x 45 | 750/125 | ... |
| 08.02.05.00.00860 | M8 x 60 | 420/70 | ... |
| 08.02.05.00.10900 | M10 x 90 | 240/40 | 0,500 |

Açık kancası yardımıyla asılabilecek yükler için tercih edilen bir dübeldir.

“UGR” Kapalı Kancalı Çelik Dübel

| Ürün Kodu | Ebatlar (mm) | Koli/Paket Adedi | Birim Fiyatı (\$) |
|-------------------|--------------|------------------|-------------------|
| 08.02.05.01.00645 | M6 x 45 | 750/125 | ... |
| 08.02.05.01.00860 | M8 x 60 | 420/70 | ... |
| 08.02.05.01.10900 | M10 x 90 | 240/40 | 0,550 |

Açık kancası yardımıyla asılabilecek yükler için tercih edilen bir dübeldir.

“UGR” Gömleklili Çelik Dübel

| Ürün Kodu | Ebatlar (mm) | Koli/Paket Adedi | Birim Fiyatı (\$) |
|-------------------|--------------|------------------|-------------------|
| 08.02.04.00.00645 | M6 x 45 | 1500/250 | 0,080 |
| 08.02.04.00.00665 | M6 x 65 | 1200/200 | ... |
| 08.02.04.00.00855 | M8 x 55 | 720/120 | ... |
| 08.02.04.00.00875 | M8 x 75 | 540/90 | ... |
| 08.02.04.00.01070 | M10 x 70 | 360/60 | ... |
| 08.02.04.00.01090 | M10 x 90 | 300/50 | ... |
| 08.02.04.00.01275 | M12 x 75 | 240/40 | 0,440 |
| 08.02.04.00.01290 | M12 x 90 | 210/35 | ... |
| 08.02.04.00.12110 | M12 x 110 | 180/30 | ... |

Düşük kalite betonlarda çabuk kullanılabilen ekonomik bir dübel çeşitidir.

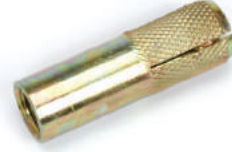



BÖLÜM 9

NALBURIYE & HIRDAVAT

“UG” Pik Asma Kilitler

| Ürün Kodu | Genişlik (mm) | Koli/Paket Adedi | Birim Fiyatı (\$) |
|-------------------|---------------|------------------|-------------------|
| 09.01.03.00.00020 | 20 / UGR | 600/12 | 0,87 |
| 09.01.01.00.00020 | 20 | 600/12 | 0,66 |
| 09.01.01.00.00025 | 25 | 600/6 | 0,75 |
| 09.01.01.00.00032 | 32 | 240/6 | 1,13 |
| 09.01.01.00.00038 | 38 | 120/6 | 1,28 |
| 09.01.01.00.00050 | 50 | 60/6 | 2,08 |
| 09.01.01.00.00063 | 63 | 60/6 | 3,16 |
| 09.01.02.00.00032 | 32 Uzun Tip | 120/6 | 1,27 |
| 09.01.02.00.00038 | 38 Uzun Tip | 120/6 | 1,48 |
| 09.01.02.00.00050 | 50 Uzun Tip | 60/6 | 2,38 |

Döküm gövdeli, çift taraftan kilitlemeli ve sertleştirilmiş çelik kancalı, piriñ silindirli ve nikel kaplama anahtar asılabilir kilitlerdir. Kanca şekline göre uzun ve kısa muhafazalı modelleri vardır.



“UGR” Piriñ Asma Kilitler

| Ürün Kodu | Genişlik (mm) | Koli/Paket Adedi | Birim Fiyatı (\$) |
|-------------------|---------------|------------------|-------------------|
| 09.01.07.00.00020 | 20 | 600/12 | 1,90 |
| 09.01.07.00.00025 | 25 | 600/6 | 2,19 |
| 09.01.07.00.00032 | 32 | 240/6 | 3,90 |
| 09.01.07.00.00038 | 38 | 120/6 | 4,10 |
| 09.01.07.00.00050 | 50 | 60/6 | 7,80 |
| 09.01.08.00.00032 | 32 Uzun Tip | 120/6 | 3,59 |
| 09.01.08.00.00038 | 38 Uzun Tip | 120/6 | 5,24 |
| 09.01.08.00.00050 | 50 Uzun Tip | 60/6 | 8,20 |

Piriñ Asma Kilitler kaplama değildir. Orijinal piriñ malzemedir.



“UGR” Çengel Muhafazalı Asma Kilitler

| Ürün Kodu | Genişlik (mm) | Koli/Paket Adedi | Birim Fiyatı (\$) |
|-------------------|---------------|------------------|-------------------|
| 09.01.05.00.00075 | 75 | 36/9 | 8,05 |

Döküm asma kilitler ile kullanım alanları ayırdır. Ekstra güçlendirilmiş çelik gövdesi sayesinde normal asma kilitlerden daha dayanıklıdır.



“UGR” Kayar Milli Asma Kilitler

| Ürün Kodu | Genişlik (mm) | Koli/Paket Adedi | Birim Fiyatı (\$) |
|-------------------|---------------|------------------|-------------------|
| 09.01.06.00.00070 | 70 | 36/6 | 6,33 |
| 09.01.06.00.00080 | 80 | 36/6 | 6,90 |
| 09.01.06.00.00090 | 90 | 36/6 | 7,53 |

En sağlam asma kilit türlerinden biridir. Kayar mili sayesinde kırılması çok zordur. Daha çok kapı kilidi olarak kullanılır.





“UGR” Koli Bandı Kesme Makinesi

| Ürün Kodu | Özellikler | Koli Adedi | Birim Fiyatı (\$) |
|-------------------|---------------|------------|-------------------|
| 09.23.01.00.00001 | Metal Gövdeli | 24 | 6,60 |

Koli bant makinesi bant takılıp her türlü koli ve ambalaj kapatılmasında kullanılır.



“UGR” Koli Bandı

| Ürün Kodu | Ölçüler (mm x mt) | Renk | Koli /Paket Adedi | Birim Fiyatı (\$) |
|-------------------|-------------------|--------|-------------------|-------------------|
| 09.02.03.00.45100 | 45x100(40 MİC) | Şeffaf | 36/6 | 1,30 |

Koli bantlarımız her çeşit koli ve ambalaj malzemelerinin kapatılmasında kullanılır.



“UGR” Çok Amaçlı Tamir Bandı (Duct Tape)

| Ürün Kodu | Ölçüler (mm x mt) | Koli/Paket Adedi | Birim Fiyatı (\$) |
|-------------------|-------------------|------------------|-------------------|
| 09.02.06.01.04810 | 48 x 10 Gri | 60 | ... |
| 09.02.06.02.04810 | 48 x 10 Kırmızı | 60 | ... |
| 09.02.06.03.04810 | 48 x 10 Sarı | 60 | ... |
| 09.02.06.04.04810 | 48 x 10 Mavi | 60 | ... |
| 09.02.06.05.04810 | 48 x 10 Yeşil | 60 | ... |
| 09.02.06.06.04810 | 48 x 10 Siyah | 60 | ... |
| 09.02.06.08.04810 | 48 x 10 Turuncu | 60 | ... |

Elle yırtılabilen birçok yüzeye yapışan tamir uygulamaları için uygun olan bir üründür. Renkleri mevcuttur.



“SPARK” Elektrik Bandı

| Ürün Kodu | Ölçüler (mm x mt) | Renk | Koli /Paket Adedi | Birim Fiyatı (\$) |
|-------------------|-------------------|-------|-------------------|-------------------|
| 09.02.01.00.19010 | 0.13 x 19 x 10Y | Siyah | 500/10 | 0,44 |
| 09.02.01.00.19011 | 0.13 x 18 x 10Y | Beyaz | 500/10 | 0,44 |

Özellikle elektrik ve elektronik sektöründe elektrik izolasyonu, manyetik alan izolasyonu amacı ile kullanılan pvc elektrik bantlar alev geciktirici özellikte, siyah ve beyaz renk seçenekleriyle sunulmaktadır. (Yanmaz)



“UGR” Maskeleme Bandı

| Ürün Kodu | Ölçüler (mm x mt) | Koli/Paket Adedi | Birim Fiyatı (\$) |
|-------------------|-------------------|------------------|-------------------|
| 09.02.02.00.01823 | Kod 18 | 128/8 | ... |
| 09.02.02.00.02423 | Kod 24 | 96/8 | ... |
| 09.02.02.00.03623 | Kod 36 | 64/8 | ... |
| 09.02.02.00.04523 | Kod 48 | 48/8 | ... |

Yüksek esnekliğe sahip akrilik yapıştırıcıdır. Boya ve tinerle karşı dirençlidir. Kullanım sonrasında, yerinden iz bırakmaz, rahatça sökülebilir.

“UGR” Yeşil Siyah Köpük Bant (Eva)

| Ürün Kodu | Ölçüler (mm x mt) | Koli/Paket Adedi | Birim Fiyatı (\$) |
|-------------------|-------------------|------------------|-------------------|
| 09.02.09.01.24010 | 40 x 10 | 72 | 2,32 |

Eva etil vinil asetatından mamul olup esnek yapıya sahip bir materyaldir. Bakteri üretmeyen sağlıklı birçok sanayide kullanılan üründür. Her türlü havalandırma cam filtreleme kapı gibi sektörlerde sızdırmazlığı sağlamaktadır.



“UGR” Silikonlu Çift Taraflı Montaj Bandı (VHB)

| Ürün Kodu | Ölçüler (mm x mt) | Koli/Paket Adedi | Birim Fiyatı (\$) |
|-------------------|-------------------|------------------|-------------------|
| 09.02.09.03.00219 | 19 x 2 | 60 | ... |
| 09.02.09.03.00224 | 24 x 2 | 60 | ... |

Her türlü materyalleri birleştiren esneklik, hızlı montaj temiz bir ortamda çalışmayı yaratan aşınmalara ağır hava şartlarına dayanabilen ağırlık taşıyabilir ürünlerdir.



“UGR” Çift Taraflı Köpük Bant

| Ürün Kodu | Ölçüler (mm x mt) | Koli/Paket Adedi | Birim Fiyatı (\$) |
|-------------------|-------------------|------------------|-------------------|
| 09.02.09.01.10218 | 18 x 2 | 288/24 | 0,25 |
| 09.02.09.01.10250 | 50 x 2 | 144/12 | 0,69 |
| 09.02.09.01.11010 | 10 x 10 | 300 | 0,41 |
| 09.02.09.01.11015 | 15 x 10 | 192 | 0,61 |
| 09.02.09.01.11040 | 40 x 10 | 72 | 1,63 |
| 09.02.09.01.11050 | 50 x 10 | 60 | 2,01 |

Esneklik ve boşluk doldurma pürüzlü, pürüzsüz yüzeyleri yapıştırma, darbe dayanımı, ısıya dayanıklılık, titreşim, gürültü izolasyonu, sabitleme ve soğuk havayı engellemede kullanılan bantlardır.



“UGR” Çift Taraflı Filmik Bant (OPP)

| Ürün Kodu | Ölçüler (mm x mt) | Koli/Paket Adedi | Birim Fiyatı (\$) |
|-------------------|-------------------|------------------|-------------------|
| 09.02.09.02.03625 | 36 x 25 | 60 | 1,65 |
| 09.02.09.02.04825 | 48 x 25 | 48 | 2,20 |

Kuvvetli yapışma özelliğine sahip olup her türlü yüzeylerde kullanılabilen bantlardır.





“UGR” Teflon Bantlar

| Ürün Kodu | Ölçüler (mm x mm x mt) | Yoğunluk (gr/cm ³) | Koli/Paket Adedi | Birim Fiyatı (\$) |
|-------------------|------------------------|--------------------------------|------------------|-------------------|
| 09.02.05.00.07512 | 0.075x12x10 | 0.30 | 1200/200 | 0,165 |
| 09.02.05.00.10012 | 0.100X12X8(Doğalgaz) | 1.00 | 1200/200 | 0,395 |

Teflon bantlar, conta mukavvası, kauçuk ve bunun gibi her türlü contanın üzerine sarılarak bu contanın kimyasal ve termal dayanımlarını ve sızdırmazlık özelliklerini artırır, eski contaların üzerine sarılarak bunların yeniden kullanımını sağlar.



“UGR” Derz Bandı

| Ürün Kodu | Ölçüler (mm x mt) | Koli/Paket Adedi | Birim Fiyatı (\$) |
|-------------------|-------------------|------------------|-------------------|
| 09.02.04.00.05020 | 50 x 20 | 60 | 0,61 |
| 09.02.04.00.05045 | 50 x 45 | 54 | 1,37 |
| 09.02.04.00.05090 | 50 x 90 | 24 | 2,74 |
| 09.02.04.00.10045 | 100 x 45 | 27 | 2,74 |
| 09.02.04.00.10090 | 100 x 90 | 12 | 5,48 |

Galvaniz veya kutu profil ile uygulanmış iskelet sisteminin üstüne kaplanan alçıpanın bitiminden sonra alçıpanların ek yerlerine ve birleşim yerlerine çatlamayı önlemek için çekilen, fiber cam elyafından üretilen ve tutkal ile kaplanan banttır.



“UGR” Merdiven Kaydırmaz Bantı

| Ürün Kodu | Ölçüler (mm x mt) | Koli/Paket Adedi | Birim Fiyatı (\$) |
|-------------------|-------------------|------------------|-------------------|
| 09.02.07.00.02505 | 25 x 5 | 54 | 1,27 |
| 09.02.07.00.02510 | 25 x 10 | 36 | 2,53 |
| 09.02.07.00.02525 | 25 x 25 | 24 | 6,33 |
| 09.02.07.00.05005 | 50 x 5 | 24 | 2,53 |
| 09.02.07.00.05010 | 50 x 10 | 18 | 5,06 |
| 09.02.07.00.05025 | 50 x 25 | 12 | ... |

Genellikle kaygan olan mermer, yer döşemeleri ve ıslak alanlarda kullanılır. Kaydırmaz bantlar estetiğin değil sağlık ve güvenliği bize hatırlatan bir materyaldir. Çeşitli renkleri mevcuttur.



“UGR” Fibreglas Sıva Filesi

| Ürün Kodu | Ölçüler (mm x mt) | Koli/Paket Adedi | Birim Fiyatı (\$) |
|-------------------|------------------------------|------------------|-------------------|
| 09.03.01.00.16003 | 160 g/m ² Turuncu | 100/50 | 0,50 |

Yüksek alkali dayanımına sahip fiber cam elyafın iplik haline getirilerek sonrasında dokunması ve tutkal reçine ile kaplanarak renklendirilmesi ile elde edilen taşıyıcı donatım malzemesidir. Sıva filesi yalıtım gereken yapılarda dış ve iç cephelerinde kullanılır.



“UGR” Fibreglas Sinek Telleri

| Ürün Kodu | Ölçüler (mm x mt) | Koli/Paket Adedi | Birim Fiyatı (\$) |
|-------------------|-------------------|------------------|-------------------|
| 09.04.01.00.00080 | 0,28 x 80 | 180/30 | 0,75 |
| 09.04.01.00.00100 | 0,28 x 100 | 180/30 | 0,94 |
| 09.04.01.00.00120 | 0,28 x 120 | 180/30 | 1,13 |
| 09.04.01.00.00140 | 0,28 x 140 | 180/30 | 1,32 |
| 09.04.01.00.00160 | 0,28 x 160 | 180/30 | 1,50 |

Kapı, pencere, çadır imalatı, filtre sanayi, dekorasyon ve sinekten korunma amaçlı kullanılan, fibreglastan imal edilmiş, ısıya karşı dayanıklı bir üründür.

“Kenito” Mastarlı Su Terazileri

| Ürün Kodu | Ölçüler (mm) | Koli/Paket Adedi | Birim Fiyatı (\$) |
|-------------------|--------------|------------------|-------------------|
| 09.05.01.00.00300 | 300 | 60/10 | 5,00 |
| 09.05.01.00.00400 | 400 | 60/10 | 5,45 |
| 09.05.01.00.00500 | 500 | 60/10 | 6,10 |
| 09.05.01.00.00600 | 600 | 60/10 | 6,75 |
| 09.05.01.00.00700 | 700 | 60/10 | 7,75 |
| 09.05.01.00.00800 | 800 | 60/10 | 8,40 |

Gövdeleri üzerindeki cam tüpler içinde bulunan su kabarcıkları sayesinde iki nokta arasındaki eğimi kolayca ölçmeye yarayan mknatsız ve mastarlı olarak kullanılan, gövde yapısına göre döküm veya alüminyum olan çeşitleri bulunan ölçüm aletleridir.

“Kenito” Mknatsızlı Su Terazileri

| Ürün Kodu | Ölçüler (mm) | Koli/Paket Adedi | Birim Fiyatı (\$) |
|-------------------|--------------|------------------|-------------------|
| 09.05.01.02.00300 | 300 | 60/10 | 6,30 |
| 09.05.01.02.00400 | 400 | 60/10 | 6,70 |
| 09.05.01.02.00500 | 500 | 60/10 | 7,40 |
| 09.05.01.02.00600 | 600 | 60/10 | 8,50 |
| 09.05.01.02.00800 | 800 | 60/10 | 10,10 |

“Kenito” Döküm Su Terazileri

| Ürün Kodu | Ölçüler (mm) | Koli/Paket Adedi | Birim Fiyatı (\$) |
|-------------------|--------------|------------------|-------------------|
| 09.05.02.00.00400 | 400 | 24 | 15,31 |
| 09.05.02.00.00500 | 500 | 24 | 16,42 |
| 09.05.02.00.00600 | 600 | 24 | 19,31 |

“HERKÜL” Çekiçler

| Ürün Kodu | Ölçüler (gr) | Koli Adedi | Birim Fiyatı (\$) |
|-------------------|--------------|------------|-------------------|
| 09.10.03.00.00100 | 100 | 12 | 1,97 |
| 09.10.03.00.00200 | 200 | 12 | 2,80 |
| 09.10.03.00.00300 | 300 | 12 | 3,32 |
| 09.10.03.00.00500 | 500 | 12 | 4,36 |
| 09.10.03.00.01000 | 1000 | 6 | 7,26 |
| 09.10.03.00.01500 | 1500 | 6 | 9,33 |
| 09.10.03.00.02000 | 2000 | 6 | 11,20 |

Ağaç Saplı Çekiçler

Kazmalar

| Ürün Kodu | Özellikler | Koli Adedi | Birim Fiyatı (\$) |
|-------------------|------------------------|------------|-------------------|
| 09.25.01.00.01800 | 1.Sınıf(Kırmızı) 1.8KG | 6 | 16,50 |
| 09.25.02.00.01600 | 2.Sınıf(Kırmızı) 1.6KG | 6 | 12,50 |

Kazma Kırmızı renk





“UGR” Şerit Metreler

| Ürün Kodu | Ölçüler (mt x mm) | Koli/Paket Adedi | Birim Fiyatı (\$) |
|-------------------|-------------------|------------------|-------------------|
| 09.06.02.01.00213 | 2 x 13 | 144/12 | 1,58 |
| 09.06.02.01.00313 | 3 x 13 | 144/12 | 1,63 |
| 09.06.02.01.00316 | 3 x 16 | 144/12 | 1,69 |
| 09.06.02.01.00516 | 5 x 16 | 96/12 | 2,37 |
| 09.06.02.01.00519 | 5 x 19 | 96/12 | 2,73 |
| 09.06.02.01.00525 | 5 x 25 | 96/12 | 3,55 |
| 09.06.02.01.01025 | 10 x 25 | 48/12 | 6,41 |

Karbon çeliğinden mamül ölçüm şeridi, plastik ve darbeye karşı dayanıklı gövdesi, stop düğmesi ve taşıma askısı bulunan çok amaçlı metrelerdir.



“UGR” Miknatıslı Şerit Metreler

| Ürün Kodu | Ölçüler (mt x mm) | Koli/Paket Adedi | Birim Fiyatı (\$) |
|-------------------|-------------------|------------------|-------------------|
| 09.06.02.00.00519 | 5 x 19 | 96/12 | 3,36 |
| 09.06.02.00.00525 | 5 x 25 | 96/12 | 4,20 |
| 09.06.02.00.01025 | 10 x 25 | 48/12 | 7,61 |

Karbon çeliğinden mamül ölçüm şeridi, plastik ve darbeye karşı dayanıklı gövdesi, stop düğmesi ve taşıma askısı bulunan çok amaçlı miknatıslı metrelerdir.



“UGR” Lazer Metreler

| Ürün Kodu | Ölçüler (mt) | Koli/Paket Adedi | Birim Fiyatı (\$) |
|-------------------|--------------|------------------|-------------------|
| 09.06.03.00.00080 | 80 | 30 | 104,91 |
| 09.06.03.00.00100 | 100 | 30 | 127,62 |

Lazer ile mesafe ölçmeye yarayan cihazdır. Lazer metrenin en büyük avantajı, tek kişi ile ölçüm yapılabilmesi ve normal metrelerden daha hassas ölçüm yapılabilmesidir. Birden fazla mesafenin toplanması veya çarpılması işlemi ile çeşitli hesaplamalar yapılması da mümkündür.



“UGR” Saplı Metreler

| Ürün Kodu | Ölçüler (mt x mm) | Koli/Paket Adedi | Birim Fiyatı (\$) |
|-------------------|-------------------|------------------|-------------------|
| 09.06.01.00.00020 | 20 x 12.5 | 12 | 30,00 |
| 09.06.01.00.00030 | 30 x 12.5 | 12 | 38,00 |
| 09.06.01.00.00050 | 50 x 12.5 | 12 | 56,00 |

Naylon kaplı şeridi, plastik gövde ve plastik tutacaklı, metal takviyeli çevirme kolu bulunan, daha çok arazi ölçümlerinden kullanılan metrelerdir.

“UGR” Kombine Penseler

| Ürün Kodu | Ölçüler (mm) | Koli/Paket Adedi | Birim Fiyatı (\$) |
|-------------------|--------------|------------------|-------------------|
| 09.09.04.00.06160 | 6" - 160 | 60/6 | 8,37 |
| 09.09.04.00.07180 | 7" - 180 | 60/6 | 9,46 |
| 09.09.04.00.08200 | 8" - 200 | 60/6 | 10,28 |

İletkenleri, küçük parçaları tutmaya, çekmeye, sıkıştırmaya ve bükerek şekil vermeye yarayan, izole edilmiş sap kısmı ile rahat kullanım imkanı sağlayan alettir.



ALMAN MALI



“UGR” Yan Keskiçler

| Ürün Kodu | Ölçüler (mm) | Koli/Paket Adedi | Birim Fiyatı (\$) |
|-------------------|--------------|------------------|-------------------|
| 09.09.03.00.05140 | 5,5" - 140 | 60/6 | 8,14 |
| 09.09.03.00.06160 | 6" - 160 | 60/6 | 8,23 |
| 09.09.03.00.07180 | 7" - 180 | 60/6 | 9,95 |

Tel ve benzeri malzemeleri kesmeye yarayan, kullanım yerlerine göre çeşitli ebatlarda imal edilen alettir.



ALMAN MALI



“UGR” Kargaburunlar

| Ürün Kodu | Ölçüler (mm) | Koli/Paket Adedi | Birim Fiyatı (\$) |
|-------------------|--------------|------------------|-------------------|
| 09.09.02.00.06160 | 6" - 160 | 60/6 | 7,49 |
| 09.09.02.00.07180 | 7" - 180 | 60/6 | 8,65 |
| 09.09.02.00.08200 | 8" - 200 | 60/6 | 9,11 |

Elektrik, elektronik ve çeşitli tamir işlerinde kullanılan, penseye nazaran daha hassas tutma ve sıkma işleri yapmaya yarayan alettir.



ALMAN MALI



“UGR” Kerpetenler

| Ürün Kodu | Tip | Ölçüler (mm) | Koli/Paket Adedi | Birim Fiyatı (\$) |
|-------------------|------------------|--------------|------------------|-------------------|
| 09.09.01.00.06160 | Kerpeten | 6" - 160 | 60/6 | 8,07 |
| 09.09.01.00.07180 | Kerpeten | 7" - 180 | 60/6 | 8,95 |
| 09.09.01.00.08200 | Kerpeten | 8" - 200 | 60/6 | 10,23 |
| 09.09.01.01.09225 | Betoncu Kerpeten | 9" - 225 | 60/6 | 10,62 |
| 09.09.01.01.10250 | Betoncu Kerpeten | 10" - 250 | 60/6 | 11,94 |
| 09.09.01.01.11280 | Betoncu Kerpeten | 11" - 280 | 60/6 | 14,19 |

Tel yada tel benzeri olan malzemeleri kesmeye ve fayans gibi parçaları çenterek koparmaya yarayan pense tipi el aletidir. Genellikle inşaat ustaları kullanır. Çene kısmı birbirini karşılayan iki keskin uca sahiptir. Kesme ve telleri bükme işleminde kullanılır.

Betoncu kerpeteni, normal kerpetenin kullanım alanlarında kullanılabileceği gibi özellikle yapı ve inşaat sektöründe kullanılır.



ALMAN MALI



“UGR” Açık Ağız Anahtar Setleri (Uzun Tip)

| Ürün Kodu | Özellikler | Ağırlık | Koli/Paket Adedi | Birim Fiyatı (\$) |
|-------------------|---|----------|------------------|-------------------|
| 09.24.02.01.00008 | 8'li Set (6x7, 8x9, 10x11, 12x13, 14x15, 16x17, 18x19, 20x22 mm) | 901 gr. | 12/1 | 24,20 |
| 09.24.02.01.00010 | 10'lu Set (6x7, 8x9, 10x11, 12x13, 14x15, 16x17, 18x19, 20x22, 21x23, 24x27 mm) | 1557 gr. | 12/1 | 36,30 |
| 09.24.02.01.00012 | 12'li Set (6x7, 8x9, 10x11, 12x13, 14x15, 16x17, 18x19, 20x22, 21x23, 24x27, 25x28, 30x32 mm) | 2624 gr. | 8/1 | 51,70 |

Değişik başlı somunları ya da vidalı makine elemanlarını söküp takmak için kullanılan aletlerdir. Aslılabilir klipsli askı içinde takım.



ALMAN MALI



“UGR” Yıldız Anahtar Setleri (Uzun Tip)

| Ürün Kodu | Özellikler | Ağırlık | Koli/Paket Adedi | Birim Fiyatı (\$) |
|-------------------|---|----------|------------------|-------------------|
| 09.24.02.02.00008 | 8'li Set (6x7, 8x9, 10x11, 12x13, 14x15, 16x17, 18x19, 20x22 mm) | 1324 gr. | 12/1 | 41,25 |
| 09.24.02.02.00012 | 12'li Set (6x7, 8x9, 10x11, 12x13, 14x15, 16x17, 18x19, 20x22, 21x23, 24x27, 25x28, 30x32 mm) | 3457 gr. | 6/1 | 93,50 |

Değişik başlı somunları ya da vidalı makine elemanlarını söküp takmak için kullanılan aletlerdir. Aslılabilir klipsli askı içinde takım.



ALMAN MALI



“UGR” Kombine Anahtar Setleri (Uzun Tip)

| Ürün Kodu | Özellikler | Ağırlık | Koli/Paket Adedi | Birim Fiyatı (\$) |
|-------------------|---|----------|------------------|-------------------|
| 09.24.02.03.00008 | 8'li Set (6, 8, 10, 11, 13, 14, 17, 19 mm) | 646 gr. | 12/1 | 24,20 |
| 09.24.02.03.00012 | 12'li Set (6, 7, 8, 9, 10, 11, 12, 13, 14, 17, 19, 22 mm) | 1033 gr. | 12/1 | 36,30 |

Değişik başlı somunları ya da vidalı makine elemanlarını söküp takmak için kullanılan aletlerdir. Aslılabilir klipsli askı içinde takım.



ALMAN MALI



Budama Makası

| Ürün Kodu | Ölçüler (mm) | Koli/Paket Adedi | Birim Fiyatı (\$) |
|-------------------|--------------|------------------|-------------------|
| 09.22.01.00.00200 | 200 | 72/12 | 12,16 |
| 09.22.01.00.00230 | 230 | 72/12 | 16,37 |

Bitkilere şekil vermek ve daha iyi büyümelerini sağlamak için budama işlemi yapmaya yarayan alettir.



“UGR” Plastik Cırt Kelepçe Kilitli

| Ürün Kodu | Ölçüler (mm x mm) | Koli/Paket Adedi | Birim 100 Adet (\$) |
|-------------------|-------------------|------------------|---------------------|
| 09.21.01.00.25100 | 2.5 x 100 | 50000/100 | 0,55 |
| 09.21.01.00.25150 | 2.5 x 150 | 40000/100 | 0,67 |
| 09.21.01.00.25200 | 2.5 x 200 | 25000/100 | 0,97 |
| 09.21.01.00.35150 | 3.5 x 150 | 20000/100 | 1,07 |
| 09.21.01.00.35200 | 3.5 x 200 | 15000/100 | 1,39 |
| 09.21.01.00.35250 | 3.5 x 250 | 15000/100 | 1,75 |
| 09.21.01.00.35300 | 3.5 x 300 | 15000/100 | 2,09 |
| 09.21.01.00.35370 | 3.5 x 370 | 15000/100 | 2,81 |
| 09.21.01.00.48200 | 4.8 x 200 | 15000/100 | 1,96 |
| 09.21.01.00.48250 | 4.8 x 250 | 15000/100 | 2,49 |
| 09.21.01.00.48300 | 4.8 x 300 | 12500/100 | 2,95 |
| 09.21.01.00.48350 | 4.8 x 350 | 10000/100 | 3,33 |
| 09.21.01.00.48400 | 4.8 x 400 | 10000/100 | 3,89 |
| 09.21.01.00.48450 | 4.8 x 450 | 9000/100 | 4,39 |
| 09.21.01.00.48500 | 4.8 x 500 | 7000/100 | 5,12 |
| 09.21.01.00.80200 | 8 x 200 | 7000/100 | 5,50 |
| 09.21.01.00.80300 | 8 x 300 | 6000/100 | 6,60 |
| 09.21.01.00.80400 | 8 x 400 | 5000/100 | 6,92 |
| 09.21.01.00.80450 | 8 x 450 | 4500/100 | 7,94 |
| 09.21.01.00.80650 | 8 x 650 | 2500/100 | 15,60 |
| 09.21.01.00.80800 | 8 x 800 | 2500/100 | 21,92 |
| 09.21.01.00.91000 | 9 x 1000 | 1000/100 | 38,50 |
| 09.21.01.00.91200 | 9 x 1200 | 1000/100 | 50,67 |



Genelde kablo ve telleri bir arada tutmak için kullanılan bir tür tutturucudur.

“UGR” Boya Karıştırıcıları

| Ürün Kodu | Cinsi | Ebatlar (mm) | Koli Adedi | Birim Fiyatı (\$) |
|-------------------|----------|--------------|------------|-------------------|
| 09.12.01.00.06040 | Kırmızı | 60 x 400 | 50 | 2,20 |
| 09.12.01.00.08540 | Kırmızı | 85 x 400 | 50 | 2,45 |
| 09.12.01.00.10600 | Mavi | 100 x 600 | 20 | 2,55 |
| 09.12.01.01.08040 | SDS Plus | 80 x 400 | 24 | 3,24 |
| 09.12.01.01.10450 | SDS Plus | 100 x 450 | 24 | 3,43 |
| 09.12.01.01.12500 | SDS Plus | 120 x 500 | 24 | 3,70 |
| 09.12.01.02.12600 | M14 | 120 X 600 | 12 | 6,00 |

Çelik konstrüksiyonludur. Elektrikli aletlerle boya karıştırmak için kullanılır. Çift bıçak ve koruma halkalı altgen şafta sahiptir. Vibrasyonsuzdur.



JH-203



JH-300



JH-800



JH-800

“UGR” Maket Bıçakları

| Ürün Kodu | Özellikler | Koli/Paket Adedi | Birim Fiyatı (\$) |
|-------------------|-----------------------------------|------------------|-------------------|
| 09.07.01.00.00203 | JH-203 1 Bıçaklı, Metal & Plastik | 192/24 | 0,77 |
| 09.07.01.00.00300 | JH-300 1 Bıçaklı, Plastik Gövdeli | 400/50 | 0,79 |
| 09.07.01.00.00800 | JH-800 1 Bıçaklı, Metal Gövdeli | 192/24 | 2,06 |

Metal ve plastik gövdeli olarak iki seçeneğe sahiptir. Tek bıçaklıdır. Bıçak yuvası paslanmaz çelikten üretilmiş olup, paslanmaz çelik bıçaklıdır. Kolayca kavranabilecek şekilde tasarlanan ergonomik gövde yapısıyla, her türlü ortamda kullanabilirsiniz.



JH-300



JH-203

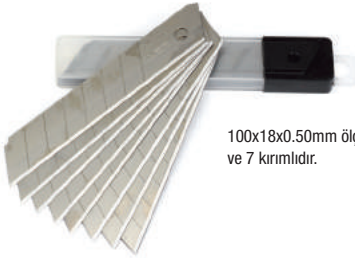

100x18x0.50mm ölçülerinde ve 7 kırılımlıdır.



KORE MALI

“UGR” Maket Yedek Bıçakları

| Ürün Kodu | Özellikler | Koli/Paket Adedi | Birim Fiyatı (\$) |
|-------------------|----------------------------------|------------------|-------------------|
| 09.08.01.00.00018 | Maket Yedek Bıçağı, Geniş, 18 mm | 4000/100 | 0,117 |



TAYVAN MALI

“UGR” Tel Zimba Tabancası

| Ürün Kodu | Özellikler | Tel Ölçüsü (mm) | Koli/Paket Adedi | Birim Fiyatı (\$) |
|-------------------|------------|-----------------|------------------|-------------------|
| 09.13.01.00.00414 | DIY | 4 - 14 | 40/20 | 22,00 |

Mobilyaların döşenmesi, duvar kaplamalarının (tekstil duvar kağıtları vb.) takılması, kağıt ya da folyoların asılması ve yumuşak ağaç levhaların (taban panelleri, dolap arka suntaaları vb.) monte edilmesi gibi bir çok farklı dekorasyon işi için kullanılan metal gövdeli el aletidir.

“UGR” Silikon Kartuş Tabancaları

| Ürün Kodu | Özellikler | Koli Adedi | Birim Fiyatı (\$) |
|-------------------|------------|------------|-------------------|
| 09.13.01.02.00001 | Plastik | 55 | 1,79 |
| 09.13.01.02.00002 | Metal | 15 | 8,70 |

Soğuk silikon çekimi için kullanılan alettir. Silikon tüpler kullanım için silikon tabancalarına yerleştirilir. Bu tabancalardaki tetik mekanizması yardımıyla tabancadaki mil tüpün arka kısmında basınç oluşturur. Bu da tüpten silikon çıkmasını sağlar.



Plastik



Metal

“UGR” Epoksi Tabancaları

| Ürün Kodu | Özellikler | Koli Adedi | Birim Fiyatı (\$) |
|-------------------|---------------------------|------------|-------------------|
| 09.13.01.03.00001 | Epoksi 345 mm | 15 | 9,60 |
| 09.13.01.03.00002 | Epoksi profesyonel 345 mm | 12 | 17,00 |

Kimyasal dubel sıkamak için kullanılan pratik bir el aletidir.



“UGR” Sosis Tabancaları

| Ürün Kodu | Özellikler | Koli Adedi | Birim Fiyatı (\$) |
|-------------------|-------------------------------|------------|-------------------|
| 09.13.01.04.00109 | Profesyonel, Metal S 9 400mm | 12 | 16,80 |
| 09.13.01.04.00115 | Profesyonel, Metal S 15 600mm | 12 | 19,50 |

Beton kesildikten sonra araları doldurmak, kimyasal sıkamak için kullanılan pratik bir el aletidir.



“UGR” Hava Tabancaları

| Ürün Kodu | Özellikler | Koli / Paket Adedi | Birim Fiyatı (\$) |
|-------------------|--------------|--------------------|-------------------|
| 09.13.01.05.00010 | Plastik,Kısa | 120/30 | 3,69 |
| 09.13.01.05.00020 | Plastik,Uzun | 120/30 | 3,69 |

Spiral hava hortumunun ucuna takılarak temizleme işi yapılan pratik bir el aletidir.



Banka Hesap Numaralarımız

| BANKA ADI | ŞUBE ADI | ŞUBE KODU | HESAP NO | IBAN NO |
|--------------------------------|-----------------------|-----------|-------------|----------------------------------|
| Albaraka Türk Katılım Bankası | Gebze Organize Sanayi | 118 | 05454211-30 | TR94 0020 3000 0545 4211 0000 30 |
| Türkiye Finans Katılım Bankası | Gebze | 207 | 1110355-24 | TR83 0020 6000 4801 1103 5500 24 |
| Kuveyt Türk Katılım Bankası | Güzeller OSB | 456 | 90090097-13 | TR08 0020 5000 0900 9009 7000 13 |
| Garanti BBVA Bankası | Gebze Organize Sanayi | 71 | 6298224 | TR95 0006 2000 0710 0006 2982 24 |
| İş Bankası | Gebze Ticari | 2440 | 013229 | TR51 0006 4000 0012 4400 0132 29 |
| Akbank | Güzeller OSB | 1346 | 20222 | TR17 0004 6013 4688 8000 0202 22 |
| Yapı Kredi Bankası | Gebze | 172 | 72480711 | TR98 0006 7010 0000 0072 4807 11 |
| Vakıf Katılım Bankası | İbrahimağa | 100 | 231875 | TR36 0021 0000 0002 3187 5000 02 |
| Ziraat Katılım Bankası | Gebze | 36 | 47837 | TR29 0020 9000 0004 7837 0000 01 |



Bölge Satış Sorumlularımız



| YETKİLİ | TELEFON | BÖLGE | BÖLGE AÇILIMI |
|-----------------|----------------|--|--|
| Emirhan Karagöz | 0532 780 50 06 | İstanbul 1. Bölge | Fatih, Karaköy, Eminönü, Okmeydanı, Çağlayan Kağıthane, Levent, Beyazıt, Aksaray, İstoç. |
| Numan Şan | 0530 523 65 49 | İstanbul 2. Bölge İstanbul 3. Bölge Anadolu 5. Bölge | Gaziosmanpaşa, Topkapı, Bayrampaşa, Zeytinburnu, Florya, Merter, Eyüp, Güngören, Esenler, Bağcılar, Mahmutbey, İkitelli, Güneşli, Halkalı, Bakırköy, Bahçelievler, Sefaköy, Yenibosna, Avcılar, Küçükçekmece, Beylikdüzü, Esenyurt, Silivri, İstanbul Manisa, Denizli, Aydın. Anadolu Yakası ve Kocaeli-Şekerpınar / Çayırova / Gebze, İzmir, |
| Emirhan Karagöz | 0532 780 50 06 | Anadolu 1. Bölge | Kocaeli, İzmit, Düzce, Gölcük, Karamürsel, Sakarya, Adapazarı, Yalova, Uşak, Eskişehir, Bursa, İnegöl, Kütahya, Bilecik, Bozüyük, Balıkesir, Bandırma, Gönen, Çanakkale, Biga, Afyon, Manisa - Soma / Akhisar, Isparta, Burdur. |
| Cemil Alıcı | 0532 412 49 83 | Anadolu 2. Bölge | Samsun, Ordu, Giresun, Trabzon, Rize, Amasya, Gümüşhane, Kastamonu, Taşköprü, Tosya, Karabük, Bartın, Zonguldak, Çaycuma, Karadeniz Ereğli, Devrek, Çorum, Çankırı, Kırıkkale, Tokat, Sivas, Erzurum, Erzincan, Sinop, Boyabat, Bolu. |
| Uğur Uzunlu | 0533 632 06 33 | Anadolu 3. Bölge Anadolu 6. Bölge Anadolu 4. Bölge | Ankara, Konya, Aksaray, Karaman, Kırşehir, Nevşehir, Niğde, Kayseri, Adana, Gaziantep, Malatya, Kahramanmaraş, Diyarbakır, Elazığ, Mersin, Şanlıurfa, Hatay, Antalya, Alanya, Muğla, Milas, Bodrum, Marmaris, Fethiye |
| Merkez | 0262 751 51 11 | Anadolu 6. Bölge Trakya | Batman, Mardin, Siirt, Adıyaman, Tekirdağ, Edirne, Kırklareli, Çerkezköy, Lüleburgaz, Çorlu. |

Satış Koşulları



Değerli Müşterilerimiz;

Siparişlerinizin sorunsuz ve hızlı sevk edilebilmesi için faks veya e-posta yolunu tercih ediniz.

Vadeli satışlar en geç 30 gün, nakit veya kredi kartlı satışlar en geç 15 gün içerisinde kapatılmalıdır.

Mutabakatlarınızı en az 30 ile 90 gün içerisinde muhasebe departmanı ile muhakkak yapınız.

İade mal, müşteri temsilcisinin veya şirket merkezinin bilgisi dahilinde olmalıdır. İade edilecek ürünün yerinde tespit edilmesi veya satış temsilcimizin şirket merkezini önceden bilgilendirmesi gerekmektedir.

Fatura tarihinden itibaren 15 gün içerisinde kullanılmamış veya ambalajı bozulmamış mallar iade alınacaktır.

Amacı dışında kullanılmış ve deforme olmuş malların iadesi kabul edilmeyecektir.

Raf ömrü olan malların son kullanma tarihi dikkate alınarak satışı yapılmalıdır.

Dosya ve evrak gönderilerinizi şirketimizin ANLAŞMALI KARGO firmasıyla yapınız.

İade faturası düzenlenmemiş ve anlaşmalı kargo ile gönderilmemiş iadeler kabul edilmeyecektir.

Satışı yapılan mallar mağaza teslimi olup, müşterilerin sorumluluğu altında sevk edilir.

Yıl içerisinde piyasa şartları göz önüne alınarak çeşitli kampanyalar yapılabilir veya yeni fiyat uygulamalarına geçilebilir. Böyle durumlarda firmamızdan geriye dönük hak ve iskonto talep edilemez.

Firmamız haber vermeksizin fiyat ve çarpan değiştirme hakkına sahiptir.

İş bu sirkülerde belirtilen şartlar UĞUR HIRDAVATÇILIK A.Ş. ile müşteri arasında anlaşma sayılmış olup şirketimiz satış şartlarını değiştirme hakkına sahiptir.

Fiyatlar USD (\$) bazında olup, KDV dahil değildir.

Hayırlı işler diler, başarılarınızın devamını temenni ederiz.



© Tüm hakları saklıdır.

KALİTE USTASI



"since 1965"

ugurhirdavat.com

UGUR®

LGR
TOOLS

HERKÜL

Kenito

LGR 502
HIZLI YAPISTIRICI

MASTER

Lugksy
TORNİZLU KİLİTLER

ДУБАД

FixIt

JAGUAR

sparkS

RAINBOW

**HANDY
MAN**

HARDFIX



hobilerin vazgeçilmezi

Sanayi ve hobi kullanımı
için üstün mukavemetli,
genel amaçlı kullanılan
şeffaf yapıştırıcı.

ORIGINAL BY  UĞUR®

UGUR®
502
HIZLI
YAPIŞTIRICI

 **Dikkat!**
Sağlığa
Zararlıdır.
Çocuklara
Satılamaz,
Verilemez.

NET 20g

“ Ucuzdur vardır bir illeti,
pahalıdır vardır bir hikmeti... ”

Atasözü

*Has a bad side while it is cheap,
has a good side as well if expensive.*

Proverb

 **UĞUR**[®] *“since 1965”*

Uğur Hırdavatçılık Üretim ve Pazarlama A.Ş.

G.E.P.O.S.B. 5. Cadde No. 3 Gebze 41400 Kocaeli / Turkey

T +90 262 751 51 11 F +90 262 751 51 05

M info@ugurhirdavat.com W www.ugurhirdavat.com

 UGR
TOOLS

 HERKÜL

 Kenito

 UGR 502
HIZLI YAPISTIRICI

 MASTER

 LUGKEY
TOPUZLU KILITLER

 DUBAO

 FIXIT

 JAGUAR

 sparkS

 RAINBOW

 HANDY
MAN

 HARDFIX